



大臨技会報

The Osaka Association of Medical Technologists

2024
SEP

目次

公益社団法人 大阪府臨床検査技師会 組織図	1
令和5（2023）年度 事業報告	
事務局	2
事業局 総務庶務部	5
事業局 広報編集部	5
財務局 会計部	6
事業局 渉外部	6
組織部（各地区 子一ム医療部門）	9
学術部（各部門）	12
精度管理部	19
理事会議事録（第1回～第13回）	20
財務諸表	95
2024年度 事業報告	
定時総会議事録	99
事務局各部委員名簿	103
事務局 広報編集部	103
財務局 会計部	103
事業局 渉外部	103
組織部（各地区）	103
学術部（各部門）	106
精度管理部	108
地区区分表	109
賛助会員名簿	110

公益社団法人 大阪府臨床検査技師会 組織図

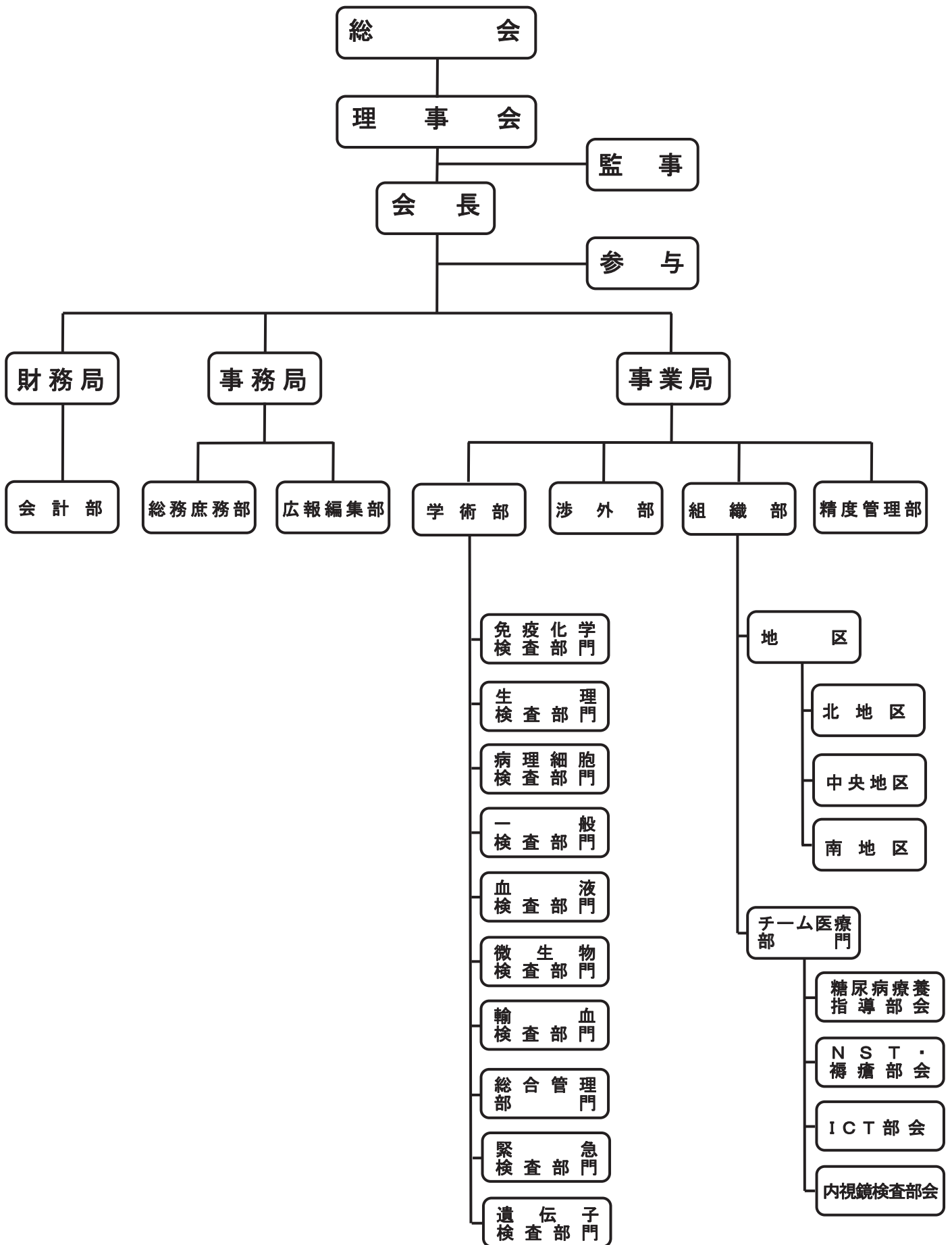

(2023年4月時点)

令和五年（2023年）度事業報告

事務局

I. 公益社団法人 大阪府臨床検査技師会 関係

1. 会員数（令和6年3月31日現在）

正会員	4,124名
名誉会員	5名
賛助会員	71社

2. 令和五年度役員

【役職】	【役割】	【氏名】	【所属】
会長		増田 詩織	(近畿大学奈良病院)
副会長	(事業局長)	上田 一仁	(関西医療大学)
副会長	(事務局長)	梶 勝史	(大阪旭こども病院)
副会長	(財務局長)	山西 八郎	(天理医療大学)
常務理事	(学術部長)	安保 浩二	(大阪公立大学医学部附属病院)
常務理事	(広報編集部長)	山田 真規子	(和歌山県立医科大学附属病院)
常務理事	(会計部長)	久保田 芽里	(大阪医科薬科大学病院)
理事	(渉外部長)	岡本 秀雄	(住友病院)
理事	(組織部長)	谷川 崇	(しまだ病院)
理事	(総務庶務部長)	上地 裕美	(南大阪病院)
理事	(渉外部・総務庶務部)	赤木 征宏	(大阪警察病院)
理事	(渉外部・会計部)	喜舎場 智之	(阪南中央病院)
理事	(組織部・広報編集部)	是永 愛	(堺市立総合医療センター)
理事	(学術部・総務庶務部)	佐藤 信浩	(大阪赤十字病院)
理事	(精度管理部長・学術部)	竹村 真俊	(大阪病院)
理事	(学術部・会計部)	豊田 利恵子	(大阪急性期総合医療センター)
理事	(組織部・広報編集部)	堀田 真希	(大阪鉄道病院)
理事	(組織部・会計部)	藪 圭介	(枚方公済病院)
監事		柴 芳浩	(柴 芳浩会計士補事務所)
監事		井戸田 篤	(大阪国際がんセンター)
参与		竹浦 久司	(多根総合病院)
参与		高田 厚照	(関西医科大学くずは病院)

3. 名誉会員

前田 宏明	(自宅)	(元 大臨技会長)
松永 清輝	(自宅)	(元 大臨技会長)
小林 紀崇	(自宅)	(元 大臨技会長)
朝山 均	(自宅)	(元 大臨技会長)

今井宣子（自宅）（元大臨技会長）

4. 事務員

北岡潤子

出口由紀子

5. 総会

1) 公益社団法人 大阪府臨床検査技師会 2023年度定時総会

日時：2023年6月15日（木）19：00～19：45

会場：OMM会議室204・205号室

6. 会議

1) 理事会

大臨技事務所において、12回開催した

2) 常務理事会

大臨技事務所において、12回開催した

II. 一般社団法人 日本臨床衛生検査技師会関係

1. 令和5年度 定時総会

日時：令和5年6月24日（土）10：00～14：00

会場：ホテル雅叙園東京2階（華つどい）（東京都目黒区下目黒1-8-1）

2. 第72回日本医学検査学会

会期：令和5年5月20日（土）～5月21日（日）、

会場：Gメッセ群馬他

学会長：井田 伸一

担当：一般社団法人群馬県臨床検査技師会

3. 第62回日臨技近畿支部医学検査学会

会期：令和5年10月21日（土）～10月22日（日）

会場：アバローム紀の国他（和歌山県）

学会長：田中 規仁

担当：一般社団法人 和歌山県臨床検査技師会

4. 日臨技近畿支部関係

1) 役員

支部長 勝山 政彦（奈良県）

副支部長 田中 規仁（和歌山県）

理事 白波瀬 浩幸（京都府）

理事 大本 和由（滋賀県）

理事 綿貫 裕（兵庫県）

理事 川端 直樹（福井県）

幹事 高田 厚照（大阪府）

幹事 今川 昇（京都府）

2) 会議

日臨技近畿支部幹事を2回開催した。

3) 学術部関係

部門長 (生物化学分析)	井 尻 健太郎	(淀川キリスト教病院)
部門長 (病理細胞)	岡 本 秀 雄	(住友病院)
部門長 (染色体・遺伝子)	山 本 章 史	(大阪国際がんセンター)

6. 日臨技支部学術部

【分 野】	【氏 名】	【所 属】
学術部長	安 保 浩 二	(大阪公立大学医学部附属病院)
生物化学分析	井 尻 健太郎	(淀川キリスト教病院)
臨床一般	野 崎 聖 恵	(長吉総合病院)
臨床血液	吉 川 慎 一	(市立吹田市民病院)
臨床微生物	大 瀧 博 文	(関西医療大学)
輸血細胞治療	三 平 り さ	(府中病院)
病理細胞	和 田 恭 典	(大阪赤十字病院)
染色体・遺伝子	山 本 章 史	(大阪国際がんセンター)
臨床生理 神経生理分野	山 崎 功 次	(馬場記念病院)
臨床生理 循環生理分野	山 崎 功 次	(馬場記念病院)
臨床生理 超音波分野	山 崎 功 次	(馬場記念病院)
臨床検査総合	佐々木 伸 也	(堺市立総合医療センター)

III. 地域医療関係

1. 衛生検査所精度管理専門委員

大阪府	増 田 詩 織	(近畿大学奈良病院)
	谷 川 崇	(しまだ病院)
	上 地 裕 美	(南大阪病院)
	堀 田 真 希	(大阪鉄道病院)
	上 野 信 弥	(大阪公立大学医学部附属病院)
大阪 市	高 田 厚 照	(関西医科大学総合医療センター)
	井 戸 田 篤	(大阪国際がんセンター)
	岡 本 秀 雄	(住友病院)
	久保田 芽 里	(大阪医科薬科大学病院)
	竹 村 真 俊	(大阪病院)
	仁 木 誠	(大阪公立大学医学部附属病院)
堺 市	山 田 真規子	(和歌山県立医科大学附属病院)
	喜舎場 智 之	(阪南中央病院)
東大阪 市	上 田 一 仁	(関西医療大学)

豊田 利恵子 (大阪急性期総合医療センター)
川原 宏 恵 (大阪公立大学医学部附属病院)
豊中市 清水 隆之 (志水医院)
山西 八 郎 (天理医療大学)
杉山 昌 晃 (多根総合病院)
吹田市 梶 勝 史 (大阪旭こども病院)
井口 健 (大阪医科大学)
小椋 聖子 (済生会野江病院)

2. 公益財団法人 堺市救急医療事業団

増田 詩 織 (近畿大学奈良病院)

3. 大阪府医師会医療モニター

山田 真規子 (和歌山県立医科大学附属病院)

事務局 総務庶務部

I 事業 (他1)

1. 総会の開催

1) 2023年度定時総会

日 時 : 2023年6月15日 (木) 19:00~19:45

会 場 : OMM会議室2階 204・205会議室

参加人数 : 会場参加31名、委任状2,944名

2. 2024年度事業計画案ならびに予算案の作成および大阪府への報告

3. 会員相互の交流・親睦

1) 2024年新年互礼会

日 時 : 2024年1月7日 (日) 14:00~16:00

会 場 : アートホテル大阪ベイタワー 4階「アートグランドボールルーム」

参加人数 : 141名

4. 教育施設との連携

1) 大臨技登録学生 (OEMS) 制度の管理

2) 登録学生カードの発行

5. 日臨技会員管理システムの管理

6. 大臨技会員証の発行

II 会議

1. 会議の開催準備および開催

1) 常務理事会

大臨技事務所 (Web併用) において12回開催した

2) 理事会

大臨技事務所 (Web併用) において12回開催した

3) 総務庶務部会

大臨技事務所 (Web併用) において12回開催した

事務局 広報編集部

I 事業 (他1)

1. 会報の発行

大臨技会報を通巻第209号（Web版）として2023年9月1日（金）に発行した

2. 大臨技ニュース（月間行事予定表含む）の発行

大臨技ニュース（通巻第411号～第422号：計12回）をWebにて毎月1日に発行した

3. 大臨技ホームページの更新

- 1) 大臨技行事スケジュールカレンダーの管理
- 2) データの随時更新

II 会議

1. 大臨技事務所（Web併用）において12回開催した

財務局 会計部

I 会計関連（他1）

1. 月次収支計算書の作成
2. 第11期（2023年度通算第39期）確定決算報告書の作成
3. 2024年度予算案の作成

II 会議

1. 大臨技事務所（Web併用）において12回開催した

事業局 渉外部

I 事業

1. 献血推進への協力（他1）

1) 第60回献血推進活動

日 時：2023年8月19日（土）10:00～16:30

会 場：京橋駅前広場周辺

参加人数：献血受付80名、献血者70名、会員17名、非会員1名

2) 第61回献血推進活動

日 時：2024年2月17日（土）10:00～16:30

会 場：京橋駅前広場周辺

参加人数：献血受付80名、献血者69名、会員12名、他府県会員1名
学生ボランティア41名

2. 障がい者に対する理解と協力（公2）

1) 手話講習会 2023 ～初級編～（19:00～20:30）

会 場：大臨技事務所

テーマ：医療現場で役立つ手話を学ぼう～初級編～

開催日・参加人数

7月10日（月）・9名

7月24日（月）・10名

8月7日（月）・6名

8月21日（月）・10名

9月4日（月）・6名

9月11日（月）・11名

2) 手話講習会 2023 ～中級編～（19:00～20:30）

会 場：大臨技事務所

テーマ：医療現場で役立つ手話を学ぼう～中級編～

開催日・参加人数

10月16日(月)・10名

11月20日(月)・11名

12月18日(月)・10名

3. 府民参加型健康啓発事業に関する協力(公1)

1) 令和5年度大臨技・大放技合同フォーラム

日 時: 2024年1月20日(土) 14:00~17:00

会 場: 大阪府医師協同組合本部 8階大ホール

テ ー マ: みんなで学ぼう! 肺がん

内 容: ①肺がんに関する放射線画像診断について

②肺がんに関する臨床検査

③胸膜外肺全摘術と胸膜切除剥皮術

共 催: 公益社団法人 大阪府診療放射線技師会

後 援: 大阪府、大阪市

参加人数: 91名(府民39名、会員27名、他職種25名)

2) 第18回 府民健康フォーラム

日 時: 2023年12月3日(日) 13:30~15:50

会 場: グランフロント大阪コングレクションセンター(ルーム3)

テ ー マ: 沈黙の臓器、肝臓の危険サイン

内 容: ①いま知っておきたい! 脂肪肝に関する最新情報

②血液検査データの見方を教えます!

③肝臓をいたわりませんか?

④“脂肪肝”っていわれた時の食事を考えてみよう!

共 催: 一般社団法人 大阪府薬剤師会、公益社団法人 大阪府栄養士会

後 援: 大阪府、大阪市

参加人数: 現地参加者数242名(府民33名、会員26名、他職種183名)

3) 第13回大臨技がんフォーラム

テ ー マ: 暗黒の臓器 膵臓にせまる! 『膵臓がん』について考えよう!

日 時: 2023年9月23日(土・祝) 14:00~16:45

内 容: ①大阪市のがん検診の現状

②膵臓がんを早く見つけるための超音波検査

③膵臓がんの診断と治療 ~難治癌の克服にむけて~

会 場: 大阪歴史博物館4階 講堂

後 援: 大阪府、大阪市

参加人数: 135名(府民103名、会員32名)

4) 2023年リレー・フォー・ライフ・ジャパン大阪あさひ

日 時: 2023年10月8日(日) 14:00 ~ 10月9日(月・祝) 14:00

(当会参加日程) 2023年10月8日(日)

会 場: 大阪市立旭区民センター

内 容: 非侵襲ヘモグロビン測定

参加人数: 102名(府民97名、会員5名)

5) 2023年度「看護の日」週間事業

日 時: 2023年5月13日(土) 13:30~16:30

会 場: 大阪医科薬科大学 看護学部

内 容：大臨技体験コーナー

① 駆血帯を巻いて静脈を探してみよう

② 非侵襲的ヘモグロビン測定

参加人数：93名（府民82名、会員11名）

6) 健康展

①令和5年度 吹田市みんなの健康展

日 時：2023年9月9日（土）～2023年9月10日（日）

会 場：メイシアター（吹田市文化会館）

内 容：骨密度チェック体験

参加人数：388名

②令和5年度 せつつ市民健康まつり

日 時：2023年11月12日（日）

会 場：摂津市立保健センター

内 容：簡易貧血検査（ヘモグロビン測定）

参加人数：280名

7) 第2回疾患予防セミナー

日 時：2023年6月24日（土）13:00～15:45

会 場：フェニーチェ堺 多目的室

テ ー マ：脳卒中を予防しよう！

内 容：①脳卒中に関連する検査を知って予防につなげよう！

②おいしく食べて脳卒中を予防しよう！

③早期発見から治療まで、脳卒中を知ってしっかり予防しましょう！

後 援：大阪府、堺市

参加人数：110名（府民96名、会員14名）

8) 令和5年度全国「検査と健康展」in大阪

日 時：2023年11月12日（日）10:00～16:00

会 場：イオン藤井寺ショッピングセンター2階 ニトリ、GU前

内 容：①エコー検査体験

②簡易貧血検査体験

③血管年齢測定

④骨密度検査体験

⑤もの忘れチェック

⑥顕微鏡を覗いてみよう！

⑦臨床検査技師業務紹介動画放映

参加人数：府民のべ1,125名、会員29名

II 会議

1. 大臨技事務所（Web併用）において12回開催した

事業局 組織部

I 事業

1. 2023年度 新人研修会「新人さんいらっしゃあ〜い！！」（他1）

日 時：2023年5月13日（土）14:00～16:30

会 場：アットビジネスセンター心齋橋駅前

- ①検査技師会紹介（大臨技・日臨技）
- ②大臨技学術部紹介
- ③自己紹介タイム
- ④臨床検査かるた
- ⑤インシデント再現ビデオⅠ、Ⅱ

参加人数：43名（会員32名、非会員11名）

2. 第17回大臨技教育セミナー（公2）

日 時：2023年7月8日（土）13:00～15:50

会 場：Web開催（Zoomを用いたライブ配信）

1) ワークショップ 働く卒業生からメッセージ

- ①三次救急のある病院で働く技師
- ②アカデミアにおける臨床検査技師
- ③ジェネラリストへの挑戦～救命検査室のリアルガチ～
- ④兵庫さい帯血バンクにおける業務について
- ⑤産婦人科業務と胚培養士について
- ⑥内視鏡室で働く臨床検査技師

2) 教育講演「これからの臨床検査技師に求められる役割」

参加人数：334名〔会員28名、非会員4名、学生302名〕

3. 検査説明・相談ができる臨床検査技師育成講習会（公2）

会 場：アットビジネスセンター心齋橋駅前

開 催 日：2023年11月11日（土）14:00～17:00

- 内 容：①「患者のトラブル対応」
②「患者のトラブル対応、模擬演習」
③RCPC2「この検査データをどう読む？」

参加人数：19名（会員14名、非会員5名）

4. 日臨技の地域展開事業

1) 臨床検査技師のための認知症対応力向上講習会（公2）

日 時：2024年2月25日（日）9:30～16:30

会 場：あべのメディックス 8階会議室

- 内 容：講義1 「認知症」基礎講座
講義2 「ACP（アドバンス・ケア・プランニング：人生会議）について」
講義3 「神経心理学的検査総論（MMSE・HDS・ADAS・TDAS）」
実習 「神経心理学的検査実習（MMSE・HDS・ADAS）」
講義4 認知症と倫理的課題

参加人数：9名（会員7名、日臨技会員2名）

2) ニューリーダー育成研修会（公2）

※今年度開催予定であったが、都合により中止した

5. その他

1) 施設連絡者会（他1）

日 時：2023年11月3日（金・祝）9:30～11:30

会 場：大阪公立大学 阿部のキャンパス学舎 4階

内 容：①サイバー攻撃…バタバタの73日間

②災害LINE連絡網を用いた情報伝達訓練

参加人数：47名（会員46名、非会員1名）

2) 会員交流会（他1）

※今年度開催予定であったが、都合により中止した

II 地区関係事業

1. 地区関係（公2）

1) 第14回北地区オープンセミナー

日 時：2023年11月18日（土）14:00～17:20

会 場：JEC日本研修センター江坂

内 容：「患者さんから信頼される臨床検査技師を目指して」

～患者対応スキルを磨いてトラブルゼロを目指そう！～

①「患者心理を踏まえた接遇」

②「無理なく安全に行うための移乗・移動介助法」

③「病院スタッフのためのLGBT基礎知識」

参加人数：21名（会員20名、非会員1名）

2) 第14回中央地区オープンセミナー

日 時：2023年9月30日（日）14:30～17:00

会 場：大阪公立大学 阿倍野キャンパス学舎 6階

内 容：学会発表・論文投稿のいろは

～初心者はもちろん、経験者も知っていて損はない！～

①学会発表に向けて演題（テーマ）内容のを見つけ方、抄録作成のポイント

②学会発表のスライド構成・発表のポイント

③論文発表の基礎知識（文言・体裁・基本ルールなど）

参加人数：42名（会員42名、非会員0名）

3) 第14回南地区オープンセミナー

日 時：2023年12月9日（土）14:00～16:30

会 場：堺市産業振興センター

内 容：新たな検査室作りについて -アフターコロナを見据えて-

第一部：検体紛失を防ぐテクノロジー

①「RFID検体管理システム」

AlinIQ Pre-Analytics powered by Indexorのご紹介」

第二部：最新の採血室構築

- ①「採血コーナー改修による効果と今後の課題」
- ②「採血受付待合の現在【集中の分散化】」

第三部：次世代（最新）の検査室構築

- ①「次世代に向けた検査体制」
- ②「コロナ渦で配備した機器の有効活用について」

参加人数：50名（会員41名、非会員9名）

Ⅲ チーム医療部門事業（公2）

1. 糖尿病療養指導部会

1) 事業名：定例勉強会

日時：2023年4月18日（火）18:30～20:00

会場：AP大阪駅前Aルーム

内容：糖尿病に関する検査と糖尿病性腎症について

参加人数：27名（会員27名、非会員0名）

2) 事業名：定例勉強会

日時：2023年6月20日（火）18:30～20:00

会場：AP大阪駅前Aルーム

内容：①糖尿病と検査

②高齢糖尿病患者に対する栄養食事支援のポイント

参加人数：18名（会員18名、非会員0名）

3) 事業名：定例勉強会

日時：2023年11月21日（火）18:30～20:00

会場：大阪大学中ノ島センターセミナー室7A

内容：世にも恐ろしい動脈硬化～糖尿病との密なる関係～

参加人数：18名（会員18名、他府県会員0名）

4) 事業名：第35回糖尿病療養指導士講演会

日時：2024年2月4日（日）9:00～12:20

会場：大阪大学中ノ島センター 10階メモリアルホール

内容：①「糖尿病の検査技師としての関わりと薬について！」

②「薬剤師が話す、“臨床検査技師に伝えたい”くすりの話
～インスリンの話題を含めて」

③「糖尿病からダイアベティスへ ～スティグマを配慮した新しい治療戦略～」

参加人数：24名（会員21名、他職種3名）

5) 事業名：定例勉強会

日時：2024年2月20日（火）18:30～20:00

会場：大阪大学中ノ島センターセミナー室7A

内容：①「亜鉛の有用性について」

②「糖尿病療養指導部会のあゆみ」

～近畿地区で先駆けたパイオニアの足跡、苦難から見据えた今後の展望～」

参加人数：22名（会員21名、日臨技会員1名）

2. ICT 部会

1) 事業名：ICT 定期講習会

日時：2024年1月26日（土）18:30～20:00

会場：大阪公立大学医学部学舎（阿倍野キャンパス）4階 中講義室1

内容：各施設でのアウトブレイク検出運用とその工夫について

参加人数：23名（会員21名、他府県会員2名）

3. NST・褥瘡部会

1) 事業名：NST 褥瘡部会講演会

日時：2023年11月25日（土）14:45～16:15

会場：大阪医療技術学園専門学校 2階大教室

内容：①IP、K、Mgが低下。それってRefeeding症候群かも・・・

②リフィーディング症候群 管理栄養士の立場から

③輸液・栄養療法における電解質異常（Na/K）

参加人数：20名（会員15名、日臨技会員1名、非会員4名）

4. 内視鏡検査部会

1) 事業名：内視鏡講演会

日時：2024年2月25日（日）12:30～16:30

会場：大阪ろうさい病院

内容：①何をみて何を考え、生検・EMRを行うのか

②スコープ操作、処置具などの介助ハンズオン

参加人数：11名（会員11名、非会員0名）

IV 会議

1. 組織部会

1) 大臨技事務所（Web併用）において12回開催した

2. 地区責任者会

2) 大臨技事務所（Web併用）において3回開催した

事業局 学術部

I 事業

1. 学術部会関係

1) 学術部会会議（公1～3）

大臨技事務所およびオンラインにおいて6回開催した

①各部門が開催する講習会等の調整

②第7回大臨技医学検査学会の企画、準備等

2) 事業部の事業に協力した（公1～3）

3) 教育施設懇談会をオンラインにて1回開催（2024年3月27日）した（公2）

2. 学会関係

1) 第7回大臨技医学検査学会（公2）

日 時：2024年2月11日（日）

開 催 地：大阪府大阪市

会 場：オービックホール2階

担 当：公益社団法人 大阪府臨床検査技師会

メインテーマ：臨床検査技師の働きがい改革 ～多様化する業務への対応～

参加人数：351名（会員320名、非会員31名）

一般演題数：17題

2) 第62回日臨技近畿支部医学検査学会

日 時：2023年10月21日（土）～10月22日（日）

会 場：ホテル アバローム紀の国、和歌山県民文化会館

担 当：一般社団法人 和歌山県臨床検査技師会

メインテーマ：臨床検査 継承と革新 新時代へ ～臨床検査の新しいカタチ～

参加人数：791名（会員723名、非会員68名）

一般演題数：62題

3. 部門・分野関係（公2）

1) 一般検査部門

オンライン講演会が合計10回開催された

2) 輸血検査部門

オンラインおよび現地での講演会が7回開催された

3) 病理細胞検査部門

オンラインおよび現地での講演会が合計12回開催された

4) 血液検査部門

オンラインおよび現地での講演会が合計16回開催された

5) 微生物検査部門

オンラインおよび現地での講演会が合計9回開催された

6) 生理検査部門

オンラインおよび現地での講演会が合計9回開催された

7) 免疫化学部門

オンラインおよび現地での講演会が合計10回開催された

8) 緊急検査部門

オンラインおよび現地での講演会が合計2回開催された

9) 遺伝子検査部門

オンラインおよび現地での講演会が合計2回開催された

10) 総合管理部門

オンライン講演会が現地での講演会が合計2回開催された

11) 学術部企画 臨床検査業務スタートセミナー

日 時：2023年6月10日（土）

開催地：Web開催（大臨技事務所より配信）

内容：検査を始めるにあたっての基礎知識・心構え

参加人数：60名（会員52名、非会員8名）

次ページに学術部各部門事業報告

2023(令和5)年度 学術部 各部門事業報告

学術部

開催日	開催場所	事業名	講師	講師所属	参加人数				共催
					正会員	非会員	賛助会員	学生	
2023/6/10	Web開催	臨床検査業務スタートセミナー	佐々木 伸也 片岡 恵莉子 谷口 昌輝 宮崎 一人 山本 章史 木村 圭吾 細川 美香 榎谷 亮太 中島 大佑 井尻 健太郎	堺市立総合医療センター 大阪公立大学医学部附属病院 近畿大学病院 八尾市立病院 大阪国際がんセンター 大阪大学医学部附属病院 大阪大学医学部附属病院 大阪医科大学病院 ペルランド総合病院 淀川キリスト教病院	52	8			なし

免疫化学検査部門

開催日	開催場所	事業名	講師	講師所属	参加人数				共催
					正会員	非会員	賛助会員	学生	
2023/4/19	Web開催	定期講習会「新型コロナウイルス抗原定量検査の運用と注意点」	足立 政明 井尻 健太郎	シスメックス株式会社 淀川キリスト教病院	53	6	11		なし
2023/5/17	Web開催	採血から検体前処理！ 必要な知識10選	鈴木 裕介	大阪府済生会野江病院	76	5	2		なし
2023/6/16	Web開催	精度管理の基礎・実践	北川 寿仁 林 智弘	富士フィルム和光純薬株式会社 松下記念病院	63	4	1		なし
2023/7/21	Web開催	定期講習会	米本 圭佑 本庄 一壮	近畿大学病院 ロシュ・ダイアグノスティクス株式会社	56	7	2		なし
2023/9/15	大阪市立住まい情報センター	定期講習会	石井 葵 藤原 明寛	積水メディカル株式会社 宇多野病院	26		3		なし
2023/10/19	大阪市立住まい情報センター	定期講習会	福田 雅之助 加山 実祐	H.U.フロンティア株式会社 株式会社シノテスト	40	1	2	1	なし
2023/11/17	大阪市立住まい情報センター	定期講習会	福井 直希 西川 彰力	大阪市立総合医療センター バックマン・コールター株式会社	31	2	2		なし
2023/12/15	大阪市立住まい情報センター	定期講習会	本庄 一壮 福澤 楓	ロシュ・ダイアグノスティクス株式会社 大阪急性期・総合医療センター	37	1	1		なし
2024/1/17	大阪市立住まい情報センター	定期講習会	宮田 嵩也 南出 良平	関西医科大学附属病院 アボットジャパン株式会社	29	2			なし
2024/2/16	大阪市立住まい情報センター	定期講習会	福井 直希 松本 佳隆 山中 良之	大阪市立総合医療センター 福岡徳洲会病院 岸和田徳洲会病院	25	1		1	なし

生理検査部門

開催日	開催場所	事業名	講師	講師所属	参加人数				共催
					正会員	非会員	賛助会員	学生	
2023/4/20	大阪医療技術学園・Web開催	心電図判読講座 中級	子甫 徹	ベガサス馬場記念病院	120	27			なし
2023/5/18	大阪医療技術学園・Web開催	心電図に関するシリーズ講習会	鳥井 武典	市立岸和田市民病院	96	23			なし
2023/6/15	大阪医療技術学園・Web開催	心電図判読講座2回目	子甫 徹	ベガサス馬場記念病院	115	25		4	なし
2023/7/20	大阪医療技術学園・Web開催	心電図判読講座3回目	片岡 恵莉子	大阪公立大学医学部附属病院	80	20			なし
2023/9/21	大阪公立大学医学部学舎	心電図判読講座4回目	齊藤 直輝	市立豊中病院	88	15			なし
2023/10/19	大阪公立大学医学部学舎	心電図判読講座5回目	山崎 正之	大阪府済生会中津病院	57	9			なし

2023/11/16	大阪公立大学医学部学舎	脳液検査講習会	宮林 知誉	奈良県立医科大学附属病院	69	5			なし
2023/12/21	大阪公立大学医学部学舎	呼吸機能検査	藤澤 義久	滋賀医科大学附属病院	96	5			なし
2024/1/18	大阪公立大学医学部学舎	皮膚科工コ一検査	六尾 哲	市立岸和田市民病院	55	3			なし

病理細胞検査部門

開催日	開催場所	事業名	講師	講師所属	参加人数				共催
					正会員	非会員	賛助会員	学生	
2023/4/21	Web開催	細胞診定期講習会	内山 勲	十三市民病院	31	12			なし
2023/4/28	Web開催	細胞診定期講習会	城戸 貴之	済生会野江病院	27	7			なし
2023/5/26	Web開催	細胞診定期講習会	梶尾 健太	大阪はびきの医療センター	38	9			なし
2023/6/23	Web開催	細胞診定期講習会	長友 忠相	大阪大学医学部附属病院	25	1			なし
2023/7/28	Web開催	細胞診定期講習会	三村 明弘	PCL大阪	50	6			なし
2023/8/27	日本医療学院	病理技術ジュニア講習会	学術部委員	-	15	7			なし
2023/9/15	Web開催	細胞診定期講習会	龍 あゆみ	大阪国際がんセンター	32	10			なし
2023/9/29	Web開催	細胞診定期講習会	鈴木 彩菜	隈病院	25	10			なし
2023/10/13	Web開催	細胞検査士認定試験1次対策フォト模擬試験	学術部委員	-	32	19		9	なし
2023/11/24	Web開催	病理細胞診特別講習会	塚本 龍子 小西 英一	神戸大学医学部附属病院 京都府立医科大学附属病院	32	3			なし
2023/12/15	Web開催	特別講習会	長尾 俊孝	東京医科大学	49	6			なし
2024/2/4	住友病院	第36回大阪病理技術研究会	金森 詩音 和田 恭典 森 真俊 龍見 重信 安藤 加奈江 川嶋 雅也	宝塚市立病院 大阪赤十字病院 ロシユ・ダイアグノスティックス株式会社 奈良県立医科大学附属病院 大阪公立大学医学部附属病院 兵庫県臨床検査研究所	71	15	8	1	なし

一般検査部門

開催日	開催場所	事業名	講師	講師所属	参加人数				共催
					正会員	非会員	賛助会員	学生	
2023/4/28	Web開催	基礎の基礎講習会	上北 宏美 矢倉 寛士	関西医療大学 大阪国際がんセンター	161	43	1		なし
2023/5/10	Web開催	基礎講習会 尿試験紙検査法	元田 優典	大阪赤十字病院	57	7	2		なし
2023/5/24	Web開催	基礎講習会 非上皮細胞類	堀田 真希	大阪大学医学部附属病院	81	9	2	2	なし
2023/6/7	Web開催	基礎講習会 上皮細胞類	野崎 聖恵	長吉総合病院	105	9	3	1	なし
2023/6/21	Web開催	基礎講習会 円柱類・塩類結晶類	中島 大佑	ベルランド総合病院	90	9	3	2	なし
2023/7/5	Web開催	基礎講習会 異型細胞類	河内 悠真	市立東大阪医療センター	80	14	3	2	なし
2023/7/19	Web開催	基礎講習会 髄液	八木 優太	神戸赤十字病院	66	6	2	3	なし
2023/11/10	Web開催	一般検査セミナー I	学術部委員	-	44	4	0		なし
2024/1/27	Web開催	一般検査フォーラム	河内 悠真 矢倉 寛士 和田 哲 芝元 心一	市立東大阪医療センター 大阪国際がんセンター 和歌山県立医科大学附属病院 大阪南医療センター	43	6	1		なし
2024/2/22	Web開催	一般検査セミナー II	大村 稔 松村 隆弘	アルフレッサファーマ株式会社 北陸大学	28	1			なし

血液検査部門

開催日	開催場所	事業名	講師	講師所属	参加人数				共催
					正会員	非会員	賛助会員	学生	
2023/4/14	Web開催	血液形態セミナーシニアコース	学術部委員	-	40	6			なし
2023/5/27	大阪医療技術学園専門学校	血液形態セミナージュニアコース	学術部委員	-	23	0			なし
2023/6/1	Web開催	血液形態セミナーシニアコース	小川 和哉	市立吹田市民病院	67	12			なし
2023/6/2	大阪医療技術学園	血液形態セミナージュニアコース	学術部委員	-	0				なし
2023/6/4	大阪医療技術学園	血液形態セミナージュニアコース	学術部委員	-	21	3			なし
2023/6/9	大阪医療技術学園	血液形態セミナージュニアコース	学術部委員	-	20	2			なし
2023/6/11	大阪医療技術学園	血液形態セミナージュニアコース	学術部委員	-	19	3			なし
2023/7/6	Web開催	血液形態セミナーシニアコース	藤坂 友子	大阪公立大学医学部附属病院	61	9			なし
2023/8/3	Web開催	血液形態セミナーシニアコース	石川 佳那	大阪赤十字病院	54	9		1	なし
2023/9/7	Web開催	血液形態セミナーシニアコース	井上 早紀	りんくう総合医療センター	52	12			なし
2023/10/5	Web開催	血液形態セミナーシニアコース	新山 義和	大阪赤十字病院	43	13			なし
2023/11/2	Web開催	血液形態セミナーシニアコース	荒金 裕貴	住友病院	49	11			なし
2023/11/25	あべのメディックス 6 階	特別講演会	関根 将 永井 直治	森ノ宮医療大学 天理よろづ相談所病院	19				なし
2023/12/7	Web開催	血液形態セミナーシニアコース	藤堂 奈穂	市立池田病院	59	12			なし
2024/1/11	Web開催	血液形態セミナーシニアコース	徳永 しほみ	JCHO京都鞍馬口医療センター	45	16			なし
2024/2/1	Web開催	血液形態セミナーシニアコース	辻本 麻倫	近畿大学病院	49	9			なし
2024/2/3	大阪公立大学医学部学舎	特別講演会	大西 菜月 徳永 尚樹	大阪医科薬科大学病院 川島病院 検査室	32				なし

微生物検査部門

開催日	開催場所	事業名	講師	講師所属	参加人数				共催
					正会員	非会員	賛助会員	学生	
2023/4/27	大阪医療技術学園・Web開催	定期講習会	上地 幸平	琉球大学病院	60	7			なし
2023/5/25	大阪医療技術学園・Web開催	定期講習会	原 祐樹	日本赤十字社愛知医療センター 名古屋第二病院	55	11	3		なし
2023/6/22	大阪医療技術学園	基礎講習会	南 健太	大阪警察病院	32	6	1		なし
2023/6/29	大阪医療技術学園	基礎講習会	山本 幸之介	関西医科大学総合医療センター	36	7	2		なし
2023/7/27	大阪医療技術学園	定期講習会	中村 竜也	京都橋大学	29	6	1		なし
2023/9/29	大阪医療技術学園	定期講習会	萩谷 英大	岡山大学病院	40	5	2		なし
2023/10/26	大阪医療技術学園	定期講習会	大楠 清文	東京医科大学	42	9	2		なし
2023/11/16	大阪医療技術学園	定期講習会	口広 智一	公立那賀病院	38	7	5		なし
2024/2/22	大阪医療技術学園	定期講習会	大友 志伸 小川 将史	松下記念病院 大阪公立大学医学部附属病院	21	2			なし

輸血検査部門

開催日	開催場所	事業名	講師	講師所属	参加人数				共催
					正会員	非会員	賛助会員	学生	
2023/6/1	Web開催	輸血学基礎講座	学術部委員	-	61	13			なし
2023/6/18	大阪公立大学医学部学舎	輸血基礎実技講習会	学術部委員	-	27	3			なし
2023/9/9	大阪医科薬科大学	研修会②	学術部委員	-	50	3			なし
2023/10/15	大阪医科薬科大学	中級講座	学術部委員	-	49	6			なし
2023/12/2	大阪医科薬科大学	研修会Ⅱ	学術部委員	-	68	5			なし
2024/1/21	大阪医科薬科大学	輸血セミナー2024	学術部委員	-	44	5			なし

緊急検査部門

開催日	開催場所	事業名	講師	講師所属	参加人数				共催
					正会員	非会員	賛助会員	学生	
2023/10/14	Web開催	定期講演会	濱田 宏輝	シーメンスヘルスケア・ダイアグノスティクス株式会社	36	3		2	なし
2023/11/4	Web開催	定期講演会	濱田 宏輝	シーメンスヘルスケア・ダイアグノスティクス株式会社	45	14		2	なし
2023/12/16	Web開催	定期講演会	濱田 宏輝	シーメンスヘルスケア・ダイアグノスティクス株式会社	22	2		4	なし

遺伝子検査部門

開催日	開催場所	事業名	講師	講師所属	参加人数				共催
					正会員	非会員	賛助会員	学生	
2024/1/20	JEC日本研修センター心齋橋	遺伝子検査講演会	森 誠司 白神 博 福田 真恵 笠原 秀範	森ノ宮医療大学 ライフテクノロジーズジャパン株式会社 神戸市立医療センター中央市民病院 大阪国際がんセンター	43	10			なし

総合管理部門

開催日	開催場所	事業名	講師	講師所属	参加人数				共催
					正会員	非会員	賛助会員	学生	
2023/11/11	Web開催	ISO15189について	奥田 勲 郡司 昌治 永谷 たみ	つくはi-Laboratory ISO15189支援センター 日本赤十字社 愛知医療センター名古屋第一病院 姫路赤十字病院	23	1			なし
2024/2/22	アットビジネスセンター新大阪	タスクシフトについて考える	橋詰 澄夫 郡司 昌治	堺市立総合医療センター 愛知医療センター名古屋第一病院	8				なし

事業局 精度管理部

I 事業

1. 大臨技 実務統計講座（公2）

会 場：大臨技事務所

開会日および内容（参加人数）

2023年（15:00～17:00）

- | | |
|-----------|--------------------------|
| 10月14日（土） | 基本統計量、正規分布の性質（6名） |
| 10月28日（土） | 5数要約と箱ひげ図、判別特性（6名） |
| 11月4日（土） | 回帰と相関（5名） |
| 11月11日（土） | 多変量回帰分析（4名） |
| 11月18日（土） | 分散分析（4名） |
| 11月25日（土） | 統計的仮説検定① パラメトリック検定（6名） |
| 12月2日（土） | 統計的仮説検定② ノンパラメトリック検定（2名） |
| 12月9日（土） | カイ2乗検定（4名） |

2. 大臨技 臨床検査データ標準化サーベイ（公3）

2023年10月2日（月）に実施

3. 大臨技 臨床検査データ標準化サーベイ報告会（公3）

日 時：2023年2月17日開催 14:30～15:30

会 場：OMM会議室201号（2階）

参加人数：44名

II 会議

1. 大臨技事務所において7回、メールにおいて4回の計11回開催した

事業分類

■（公1）公1事業

府民に対して健康に関係する体験学習、公開講座等を開催し、府民が健康に関する知識を習得することにより公衆衛生の向上に寄与する事業

■（公2）公2事業

臨床検査の学術研究及び研修会等を開催することにより医療技術者の資質向上に寄与する事業

■（公3）公3事業

臨床検査の精度管理・データ標準化を目的とする指導事業

■（他1）他1事業

会員の相互扶助等事業

2023年度事業報告には、「一般社団法人及び一般財団法人に関する法律施行規則」第34条第3項に規定する附属明細書「事業報告の内容を補足する重要な事項」が存在しないので作成していません

公益社団法人 大阪府臨床検査技師会
2023年度第1回（4月）理事会議事録

- ◇日 時： 2023年4月13日（木）19時00分～20時30分
 ◇会 場： Web 会議併用（公益社団法人 大阪府臨床検査技師会 事務所）
 ◇出席者： （事務所参加）増田、上田、山西、梶、安保、岡本、上地、赤木、竹村、
 是永、藪、堀田、佐藤、豊田、柴監事、井戸田監事、高田参与、竹浦参与
 （Web 参加）久保田、山田、谷川、喜舎場
 ◇議 長： 増田

本理事会は Zoom 会議システムを用いて理事会を開催する旨を宣言し、意見表明が互い
 にできることを確認し議案の審議に入った。

【 討議内容 】

I. 行動報告（3月分）

日	行動内容	役員名
4	大臨技 検査と健康展	上田、山田、岡本、赤木、喜舎場
4	組織部 新人研修会 資料作成	谷川、是永
5	2022年度認知症対応力向上研修会	上田
7	日本医療学院専門学校 卒業式	増田
9	大阪医療技術専門学校 卒業式	増田
9	2022年度第13回（3月）理事会	（事務所）増田、山西、上田、梶、安保、谷川、 岡本、上地、竹村、赤木、豊田、堀田、佐藤、 喜舎場、藪、是永、柴、井戸田、竹浦、高田 （Web）山田、久保田
10	堺市救急医療事業団 理事会	増田
10	関西医療大学 卒業式	上田
13	府民健康フォーラム会議	（Web）上田、岡本
14	渉外部会	（事務所）岡本、赤木、喜舎場 （Web）上田
15	総務庶務・広報編集・会計部会	（事務所）山西、梶、山田、上地、喜舎場、堀田、 藪、是永、 （Web）久保田、佐藤、豊田

17	組織部会	(事務所) 上田、谷川、堀田、藪、是永
18	令和4年度第4回核酸増幅検査(PCR)等実技研修会	増田
18	京臨技創立70周年記念祝賀会	梶
22	大臨技教育機関懇談会	(事務所) 増田、山西、上田、梶、安保、上地 (Web) 久保田、山田、谷川
22	2022年度第12回(3月)常務理事会	(事務所) 増田、梶、上田、山西、安保 (Web) 久保田、山田
22	臨地実習指導者講習会WG	(Web) 竹浦
24	日臨技近畿支部幹事会	高田
25	日臨技理事会	高田
25	佐藤乙一氏を偲ぶ会	高田
29	2023年度会計運用説明会	(事務所) 増田、山西、梶、久保田、上地、豊田、柴 (Web) 上田、山田、安保、岡本、赤木、喜舎場、藪、是永、井戸田

II. 経過報告

1. 事務局

〈総務庶務部〉(報告者：梶副会長) 3月15日(水) Web 会議併用にて開催した。

- (1) 2023年度大臨技定時総会スケジュールについて検討した。
- (2) 2023年度委員会名簿作成について検討した。
- (3) 役員行動報告について検討した。
- (4) 大臨技教育機関懇談会について検討した。
- (5) 年間行事予定表(案)について検討した。

〈広報編集部〉(報告者：山田常務理事) 3月15日(水) Web 会議併用にて開催した。

- (1) 大臨技ニュース3月号 Web 版を発行した。
- (2) 大臨技ニュース4月号(第411号)の編集作業を行った。
- (3) ホームページの更新を随時行った。
- (4) メーリングリストの移行対応を行った。

2. 財務局

〈会計部〉(報告者：山西副会長) 3月15日(水) Web 会議併用にて開催した。

- (1) 事務員3月給与を支給した。
- (2) 大臨技VBA会計ソフトの説明会を開催し、マニュアルを配布した。

(3) 決算報告書確認作業の分担について検討した。

3. 事業局

〈渉外部〉(報告者：上田副会長) 3月14日(火) Web 会議併用にて開催した。

- (1) 第2回疾患予防セミナーについて検討した。
- (2) 看護の日のイベントについて検討した。
- (3) 第18回府民健康フォーラム打ち合わせ会の報告を行った。
- (4) 第6回大臨技医学検査学会渉外部企画報告を行った。
- (5) 大臨技「検査と健康展」について報告を行った。
- (6) 2023年度渉外部事業予定を確認した。
- (7) 理事会報告を行った。

〈組織部〉(報告者：上田副会長) 3月17日(金) Web 会議併用にて開催した。

- (1) タスクシフト講習会の進捗報告を行った。
- (2) 2023年度名簿作成について協力依頼した。
- (3) 各事業の年間計画について説明した。
- (4) 2023年度新入会員研修会について共有した。
- (5) 大臨技災害マニュアルについて検討した。

〈学術部〉(報告者：安保常務理事) メール配信のみ

- (1) 次年度委員名簿、ML 作成の協力を依頼した。
- (2) 日臨技近畿支部研修会(一般検査部門)の開催について高田参与を通じ報告した。

〈精度管理部〉(報告者：竹村理事) 部会開催はなし

III. 報告事項

1. 役員行動報告について(梶副会長)

(1) 役員行動報告は公務として参加した事業について報告をすることが基本であると示された。

(2) 役員が担当している事業への参加したもの、行政・他団体から依頼があり公務として参加したもの、理事会で役員に対し動員がかかった事業などとする。

2. 職務執行状況報告について(会長・副会長・常務理事)

(1) 増田会長、梶副会長、上田副会長、山西副会長、山田常務理事、安保常務理事、久保田常務理事、竹村理事より職務執行状況についてそれぞれ報告が行われた。

(2) 2023年3月における役員行動報告・役員各部報告があった。

3. 2023年3月事業開催状況報告について(梶副会長)

(1) 上記について資料が示され確認した。

4. 決算報告書指摘事項について(久保田常務理事)

(1) 決算報告書指摘事項が示され承認された。

- (2) 役員 ML へ送信する。その後各部門に修正対応をお願いした。
 - (3) 理事・部門長に会計帳簿の押印をお願いした。
5. 災害時の情報収集と大臨技災害対策マニュアルについて（藪理事）
- (1) 災害時の情報収集は LINE 連絡網をメインとして使用する。
 - (2) 災害時には地区担当理事が施設連絡者に LINE 連絡網にて Google フォームで作成した災害時情報収集アンケートを配信する。
 - (3) 災害対策本郡はスプレッドシートの回答を確認し被災状況の把握を行う。
 - (4) 年内には災害訓練を行う予定である。
6. 謝金規程・事業資産流用申請書についての審議結果（梶副会長）
- (1) 上記について役員 ML で承認が得られたとの報告があった。
 - (2) 荷物の積み下ろし作業やちらし・ポスター等の作成時間に対する雑給は部長と部門長で相談のうえ決める。
7. 黒住医学研究振興財団からの研究助成について（梶副会長）
- (1) 申請する場合は梶副会長へ連絡する。
 - (2) 締め切りは 5 月 31 日である。
8. 第 59 回小島三郎記念文化賞について（梶副会長）
- (1) 推薦する場合は梶副会長に連絡する。
 - (2) 締め切りは 5 月 31 日である。
9. 臨床検査医学研究振興基金について（梶副会長）
- (1) 申請する場合は梶副会長に連絡する。
 - (2) 締め切りは 6 月 20 日である。
10. 2023 年度賛助会員申込状況について（上地理事）
- (1) 現在の申込は 64 社である。
 - (2) 申込みのない 7 社に再依頼の案内文を送付する。
11. 各種表彰の日程について（梶副会長）
- (1) 大阪府知事表彰は山田常務理事が受賞され 2023 年 5 月 8 日に表彰を受ける。
 - (2) 瑞宝章は竹浦参与が受賞され 2023 年 5 月 9 日に叙勲を受ける。
 - (3) 厚生労働大臣表彰は梶副会長、上田副会長、井口元理事が受賞され 2023 年 6 月 24 日に表彰を受ける。
12. 日臨技より（高田参与）
- (1) 臨床検査技師によるコロナワクチン接種に関しては 4 月 1 日よりできなくなった。
 - (2) 新型コロナウイルス検査のための検体採取に関しては「検体採取等に関する厚生労働省指定講習会」の未受講者が実施する場合の可否について、現時点で明確な通知は出ていない。
 - (2) 2025 年 5 月に（一社）鳥取県臨床検査技師会担当の全国学会（第 74 回日本

医学検査学会)をグランキューブ大阪で開催することが決定された。

(3) 日臨技創立 70 周年法人化 60 周年記念式典が 2023 年 6 月 24 日にホテル雅叙園東京で行われる。

13. その他

(1) 第 7 回大臨技医学検査学会について (増田会長)

- ・会場がまだ予約できていないので候補があれば申し出てほしい。
- ・ OMM 展示ホール・会議室は予約できそうである。

(2) 大臨技教育セミナーについて (谷川理事)

- ・ 7 月 8 日に開催する予定である。
- ・ 教育講演で日臨技に講師をお願いする予定である。

IV. 議 題

1. 感謝状表彰について (梶副会長)

(1) 井口 健氏と中尾 聖子氏の感謝状表彰が承認された。

2. 2023 年度大臨技定時総会について (上地理事)

(1) 2023 年度定時総会のタイムスケジュールが提示され承認された。

(2) 開催の案内・委任状送付のお願い・委任状の取扱いの内容について確認し修正された。

(3) 永年会員表彰で授与される 3 名について検討する。

3. 大臨技ニュースに掲載する連絡先について (山田常務理事)

(1) 大臨技ニュースに問い合わせ先として個人メールアドレスを掲載しているが迷惑メールが増加する原因にもなるのでこのまま掲載するかどうか検討された。

(2) 学術部で確認したが迷惑メールに関しては今のところ大きな問題とはなっていない。現状のままで良いという意見もあり広報編集部で継続審議となった。

4. 2023 年度大臨技委員について (上地理事)

(1) 上記についての名簿が提示され確認をお願いした。

(2) 渉外部・組織部・精度管理部に委員の役職が記載されていないことについて確認があったが無いということであった。

(3) 会計担当者が 2 名いる場合は主と副を決めてほしい。

5. セゾンスmart振込契約について (梶副会長)

(1) 委員に支払う経費の振込はセゾンスmartサービスと契約することが承認された。

6. 2022 年度収支決算報告について (山西副会長)

(1) 2022 年度収支決算報告が提示され承認された。

(2) 学術部の技師会返金がかかなり多く 2023 年度では参加費収入を減額しこのような事象が改善されていることが望ましいと話があった。

7. 第2回大臨技疾患予防セミナーについて（岡本理事）

- （1）上記について内容が提示され承認された。
- （2）アスマイル登録を利用することが承認された。
- （3）ラクスルを利用して新聞折り込み広告を利用することが承認された。

公益社団法人 大阪府臨床検査技師会
2023年度第2回（5月）理事会議事録

- ◇日 時： 2023年5月11日（木）19時00分～20時30分
- ◇会 場： Web 会議併用（公益社団法人 大阪府臨床検査技師会 事務所）
- ◇出席者： （事務所参加）増田、上田、梶、安保、山田、岡本、上地、赤木、竹村、
是永、藪、堀田、佐藤、豊田、喜舎場、柴監事、井戸田監事、高田参与、
竹浦参与
（Web 参加）久保田、谷川
- ◇欠 席： 山西
- ◇議 長： 増田

本理事会は Zoom 会議システムを用いて理事会を開催する旨を宣言し、意見表明が互い
にできることを確認し議案の審議に入った。

【 討議内容 】

I. 行動報告（4月分）

月	日	行動内容	役員名
4	3	森ノ宮医療大学入学式	増田
	4	学術部会	（事務所）増田、上田、安保、佐藤、豊田、 竹村
	9	タスク・シフト/シェアに関する 厚生労働大臣指定講習会	谷川、是永、藪、赤木、喜舎場、堀田
	13	理事会	（事務所）増田、山西、上田、梶、安保、 岡本、上地、竹村、佐藤、是永、藪、赤木、 豊田、堀田、柴、井戸田、竹浦、高田 （Web）谷川、山田、久保田、喜舎場
	16	タスク・シフト/シェアに関する 厚生労働大臣指定講習会	谷川、喜舎場、堀田
	18	渉外部会	（事務所）岡本、赤木 （Web）上田、喜舎場
	19	総務庶務・広報編集・会計部会	（事務所）梶、上地、山田、藪、赤木、 豊田、堀田 （Web）佐藤、喜舎場
	21	組織部会	谷川、是永、藪、堀田 （Web）上田

	22	日臨技令和5年度第1回理事会	高田
	22	令和5年度全国臨床（衛生）検査技師会会長会議	増田
	26	常務理事会	（事務所）増田、山西、上田、梶、安保 （Web）山田、久保田
	26	府民健康フォーラム打ち合わせ会議	（Web）上田、岡本
	28	精度管理部会	（事務所）竹村 （Web）是永

II. 経過報告

1. 事務局

〈総務庶務部〉（報告者：梶副会長）4月19日（水）Web 会議併用にて開催した。

- （1）2023 年度大臨技定時総会について検討した。
- （2）2023 年度永年会員表彰者について検討した。
- （3）2023 年度委員会名簿役職掲載について検討した。
- （4）大臨技ニュースに掲載する連絡先について検討した。
- （5）大臨技ホームページで提供する資料掲載期間等についての検討事項について検討した。

〈広報編集部〉（報告者：山田常務理事）4月19日（水）Web 会議併用にて開催した。

- （1）大臨技ニュース4月号 Web 版を発行した。
- （2）大臨技ニュース5月号（第412号）の編集作業を行った。
- （3）ホームページの更新を随時行った。

2. 財務局

〈会計部〉（報告者：山西副会長）4月19日（水）Web 会議併用にて開催した。

- （1）事務員4月給与を支給した。
- （2）大臨技 VBA 会計ソフトのバグを修正した。

3. 事業局

〈渉外部〉（報告者：上田副会長）4月18日（火）Web 会議併用にて開催した。

- （1）看護の日のイベントについて検討した。
- （2）第2回大臨技疾患予防セミナーについて検討した。
- （3）第13回がんフォーラムについて方向性を確認した。
- （4）2023 年度検査と健康展について、全国「検査と健康展」への参加を確認した。
- （5）第18回府民健康フォーラム打ち合わせ会の状況を報告した。

(6) 渉外部会計担当について確認した。

(7) 理事会報告を行った。

〈組織部〉(報告者：上田副会長) 4月21日(金) Web 会議併用にて開催した。

(1) 各事業の年度間計画と担当理事について共有した。

(2) タスク・シフト/シェア講習会の開催報告ならびに予定について共有した。

(3) 第17回大臨技教育セミナーについて進捗状況を共有した。

(4) 第14回中央地区地域オープンセミナーについて共有した。

(5) 2023年度施設連絡責任者会について共有した。

(6) 2023年度新入会員研修会について最終打ち合わせを行った。

〈学術部〉(報告者：安保常務理事) 4月4日(火) Web 会議併用にて開催した。

(1) スタートアップセミナーについて検討した。

(2) チーム医療部門の再編について検討した。

(3) 連絡先メールとして掲載した後の迷惑メールについて聴取した。

(4) 理事会報告を行った。

〈精度管理部〉(報告者：竹村理事) 4月28日(金) Web 会議併用にて開催した。

(1) 2023年度標準化サーベイ実施に向けて、日程等を検討した。

III. 報告事項

1. 職務執行状況報告について(会長・副会長・常務理事)

(1) 増田会長、梶副会長、上田副会長、山田常務理事、安保常務理事、久保田常務理事、竹村理事より職務執行状況についてそれぞれ報告が行われた。

(2) 2023年4月における役員行動報告・役員各部報告があった。

2. 2023年4月事業開催状況報告について(梶副会長)

(1) 上記について資料が示され確認した。

3. 2023年度各部委員について(上地理事)

(1) 更新された委員名簿が示され内容を確認し訂正・追加された。

(2) 今月中にHPへ掲載する予定である。

4. 大臨技ニュースに掲載する連絡先について(山田常務理事)

(1) 事業によっては個人のアドレスを掲載するメリットがあるので現状のままでもよいという意見もある。

(2) 迷惑メール対策としては Xサーバーの転送メールアドレスを作成することができるので必要な場合は事務所に連絡する。

5. 物品借用申請について(梶副会長)

(1) 渉外部より看護の日イベントに非侵襲的 Hb 測定機器とポータブルエコー機器の貸出依頼があり承認された。

6. 会計に関する Q&A について(久保田常務理事)

(1) 今年度より会計報告が変わり各部門より質問がありその時の回答をまとめ

- て Q&A を作成した。
- (2) Q&A は更新後、また配信する。
7. 各種表彰式参加時の交通費について (梶副会長)
- (1) 山田常務理事 (憲法記念日知事表彰)、梶副会長、井口元理事 (厚生労働大臣賞)、竹浦参与 (春の叙勲) が表彰式に参加するため交通費を支給する。
8. タスク・シフト研修会での実務委員の昼食代について (久保田常務理事)
- (1) 上記について今年度は予算計上していないので事務所負担とする。
- (2) 次年度からは組織部の他 1 事業として予算計上することとする。
9. クラウドファンディングへの協力について (山西副会長)
- (1) 大阪大学大学院医学系研究科附属ツインリサーチセンターよりふたご研究についてクラウドファンディングの案内があった。公益法人として寄付や斡旋を行うことは難しいが個人での寄付は問題ないと報告された。
10. 理事会での Zoom 使用について (増田会長)
- (1) やむを得ない理由がある場合以外は Zoom ではなく事務所で理事会に参加するようにする。
11. 集音マイクの購入について (上田副会長)
- (1) 研修会ハイブリッド開催のために集音マイクを購入する。
- (2) 費用は 14,000 円程度である。
12. 糖尿病療養部会の「共催」申請について (上田副会長)
- (1) 原則としてメーカーの共催はしない方針とする。
- (2) メーカーの共催を希望する場合は理由を添えて理事会に諮ることとする。
13. 「総合管理部門」における委員の人選について (安保常務理事)
- (1) 2 名追加になり 4 名となった。
14. チーム医療部門の再編について (進捗状況) (上田副会長)
- (1) 内視鏡検査部門と NST 部門は学術部への編入の了解を得ている。
- (2) 糖尿病療養部会と ICT 部門は検討中である。
15. 看護の日のイベントについて (岡本理事)
- (1) 5 月 13 日に大阪医科薬科大学看護学部で行う。
16. 第 18 回府民健康フォーラムについて (岡本理事)
- (1) 12 月 3 日または 17 日にグランフロントナレッジキャピタルコングレコンベンションセンターで開催する予定である。
- (2) テーマは肝臓についてとりあげる。
- (3) 基調講演は大阪公立大学医学部の藤井英樹先生である。
17. 第 13 回大臨技がんフォーラム日程調整について (岡本理事)
- (1) 9 月 9 日 (土) または 23 日 (土) に開催する予定である。
18. 手話講習会について (岡本理事)

- (1) 7月～9月に6回開催する。
- 19. 全国「検査と健康展」参加申請について（岡本理事）
 - (1) 11月または12月に開催する予定である。
 - (2) 概要を6月中に日臨技へ報告する。
- 20. 日臨技より（高田参与）
 - (1) 8月19・20日にグランキューブ大阪で検体採取の講習会を開催するので協力をお願いした。
 - (2) 日臨技生涯教育研修制度を年間20研修会まで申し込みができるので利用してほしい。
 - (3) 総会議決権行使促進支援制度があるので議決権の行使をお願いした。
- 21. 福井臨床検査技師会からの協力要請について（梶副会長）
 - (1) 福井県で開催される6月4日のタスク・シフト/シェア講習会の参加募集要請がありHPへ掲載することとした。
- 22. その他
 - (1) 大阪府定期提出書類に記載する収支相償について（柴監事）
 - ・剰余金の取扱いについてコメントを記載する必要があるので使用用途について考える。
 - (2) 竹浦参与の叙勲受賞祝賀会について
 - ・2023年8月26日（土）13時から大阪ベイタワーで行う予定である。

IV. 議 題

- 1. 2022年度決算報告について
 - (1) 2022年度貸借対照表や正味財産増減計算書などが示され承認された。
- 2. 2023年度大臨技定時総会について（上地理事）
 - (1) 定時総会までの準備と定時総会のタイムスケジュールが示された。
 - (2) 議案書・委任状の発送は5月25日、委任状の締め切りは6月6日である。
 - (3) 4/15現在の正会員数は4,094名であり1/2以上の2,047名以上の承認が必要である。
 - (4) 第1議長は平川氏、第2議長は岡部氏にお願いする。
 - (5) 永年会員表彰と感謝状表彰をそれぞれ2名について行う。
 - (6) 議案書に訂正があれば上地理事に連絡する。
- 3. 2023年度大臨技定時総会 議案書について（上地理事）
 - (1) 第1号議案の2022年度事業報告について承認された。
 - (2) 第2号議案の2022年度決算報告について承認された。
 - (3) 第3号議案の2022年度監査報告について承認された。
- 4. 大臨技ホームページで提供する資料の取扱い及び掲載期間について（山田常務理事）

- (1) 当会ホームページ (HP) に掲載していた資料(2016年10月掲載)の二次使用について問い合わせがあったが作成したのが他職種・非会員のデータであり本人と連絡が取れなかったため断った。この件を受け掲載期間等について検討した。
 - (2) HPでの資料掲載期間を3年とすることが承認された。
 - (3) HPトップページに著作権等についての注意を掲載することが承認された。
5. 謝金規程外の講師費支払について (上田副会長)
- (1) 微生物部門より東京医科大学教授(臨床検査技師)である大楠清文氏に講師費として30,000円支払いたいとの申し出があり通常は5,000円であるが今回は承認された。
6. 後援申請について (梶副会長)
- (1) メディカルジャパン事務局より2024年1月17日~19日開催の第10回メディカルジャパン 大阪の後援依頼があり承認された。
7. 大阪府赤十字血液センター情報誌掲載について (岡本理事)
- (1) 血液センターより情報誌「CircularOSAKA316号」への掲載について渉外部へ依頼があった。
 - (2) 献血活動に関しての質問があり渉外部からの回答が示された。
 - (3) 掲載と回答内容について承認された。
8. 第2回大臨技疾患予防セミナーのチラシについて (岡本理事)
- (1) 6月24日フェニーチェ堺で開催される上記についてチラシが示され承認された。
 - (2) ラクスルを利用して配布する。

公益社団法人 大阪府臨床検査技師会
2023 年度第 3 回（6 月）理事会議事録

- ◇日 時： 2023 年 6 月 8 日（木）19 時 00 分～20 時 00 分
- ◇会 場： Web 会議併用（公益社団法人 大阪府臨床検査技師会 事務所）
- ◇出席者： （事務所参加）増田、上田、山西、梶、安保、岡本、谷川、上地、赤木、竹村、是永、藪、堀田、佐藤、豊田、喜舎場、柴監事、井戸田監事、高田参与、竹浦参与
（Web 参加）久保田、山田
- ◇議 長： 増田

本理事会は Zoom 会議システムを用いて理事会を開催する旨を宣言し、意見表明が互いに行えることを確認し議案の審議に入った。

【 討議内容 】

I. 行動報告（5 月分）

日	行動内容	役員名
11	理事会	（事務所）増田、梶、上田、山田、安保、上地、岡本、竹村、赤木、佐藤、堀田、是永、豊田、藪、喜舎場、柴、井戸田、竹浦、高田 （Web）久保田、谷川
13	看護の日のイベント	増田、上田、岡本、赤木、喜舎場
13	2023 年度新人研修会	増田、上田、梶、安保、是永、藪、堀田、高田
14	タスク・シフト/シェアに関する 厚生労働大臣指定講習会	谷川、赤木、是永、藪、堀田
15	第 1 回大阪市衛生検査所精度管理専門委員会	久保田、竹村、井戸田、高田
16	渉外部会	（事務所）岡本、赤木、喜舎場
17	総務庶務・広報編集・会計部会	（事務所）梶、上地、佐藤、是永、喜舎場、藪、豊田 （Web）山田、久保田、堀田
20	第 72 回日本医学検査学会	増田、上田、梶、久保田、上地、是永、堀田、豊田、井戸田、竹浦、高田
21	第 72 回日本医学検査学会	増田、上田、梶、久保田、上地、安保、是永、堀田、豊田、井戸田、竹浦、高田

24	常務理事会	(事務所) 増田、山西、上田、梶、安保 (Web) 山田、久保田
25	組織部会	(Web) 上田、谷川、是永、薮、堀田

II. 経過報告

1. 事務局

〈総務庶務部〉(報告者：梶副会長) 5月17日(水) Web 会議併用にて開催した。

- (1) 2023 年度大臨技定時総会最終確認した。
- (2) 会計に関する Q&A について報告した。
- (3) 広報編集部の分担作業について報告した。

〈広報編集部〉(報告者：山田常務理事) 5月17日(水) Web 会議併用にて開催した。

- (1) 大臨技ニュース 5月号 Web 版を発行した。
- (2) 大臨技ニュース 6月号(第 413 号)の編集作業を行った。
- (3) ホームページの更新を随時行った。

2. 財務局

〈会計部〉(報告者：山西副会長) 5月17日(水) Web 会議併用にて開催した。

- (1) 事務員 5月給与を支給した。
- (2) 会計に関する Q&A について検討した。

3. 事業局

〈渉外部〉(報告者：上田副会長) 5月16日(火) Web 会議併用にて開催した。

- (1) 2023 年度疾患予防セミナーについて検討した。
- (2) 第 13 回大臨技がんフォーラムについて検討した。
- (3) 2023 年度全国「検査と健康展」について検討した。
- (4) 2023 年度大放技大臨技合同フォーラムについて検討した。
- (5) 看護の日のイベント報告を行った。
- (6) 第 18 回府民健康フォーラム打ち合わせ会の報告を行った。
- (7) 手話講習会の概要を報告した。
- (8) 理事会報告を行った。

〈組織部〉(報告者：上田副会長) 5月25日(木) Web 会議にて開催した。

- (1) 各事業の年間計画と担当理事について共有した。
- (2) 2023 年度タスク・シフト/シェア講習会の開催予定について共有した。
- (3) 大臨技教育セミナーについて進捗を報告した。
- (4) 施設連絡責任者会について検討した。
- (5) 新入会員研修会の報告を行った

〈学術部〉(報告者：安保常務理事) 開催なし

- (1) スタートセミナーについてメールにて検討した。
- 〈精度管理部〉(報告者：竹村理事) メール会議にて開催した。
- (1) 2023 年度標準化サーベイ実施の準備について検討した。

Ⅲ. 報告事項

1. 職務執行状況報告について(会長・副会長・常務理事)
 - (1) 増田会長、梶副会長、上田副会長、山西副会長、山田常務理事、安保常務理事、久保田常務理事より職務執行状況についてそれぞれ報告が行われた。
 - (2) 2023 年 5 月における役員行動報告・役員各部報告があった。
2. 2023 年 5 月事業開催状況報告について(梶副会長)
 - (1) 上記について資料が示され確認した。
3. 全国「検査と健康展」参加申請について(岡本理事)
 - (1) 11 月 12 日(日)を開催予定日とする。
 - (2) 会場や内容は今後 3 か月間で検討する。
4. 府民健康フォーラムについて(岡本理事)
 - (1) 12 月 3 日にグランフロントナレッジキャピタルコングレコンベンションセンターで開催する予定である。
 - (2) 大臨技の講師は井尻健太郎氏で演題は「血液検査データの見方を教えます！」である。
5. 令和 5 年度医療功労章募集について(梶副会長)
 - (1) 推薦があれば梶副会長へ 8 月 23 日までに連絡する。
6. 賛助会員の申込状況について(上地理事)
 - (1) 71 社より申し込みがあった。
7. 大臨技ニュース広告掲載についての問い合わせについて(梶副会長)
 - (1) YM いちご株式会社より大臨技ニュースへの広告掲載について質問があったが、今年度は広告掲載会社が決定していると返答することで様子を見ることとした。また、賛助会員への加入をお勧めすることとした。
8. インボイス制度に関する説明会について(梶副会長)
 - (1) 6 月 16 日に説明会あるので興味があれば梶副会長へ連絡する。
9. その他
 - (1) 総会委任状の氏名差し込み印刷について(梶副会長)
 - ・委任状に氏名が印刷されていたことに気づかず他人の委任状にサインをした事象が発生したが今年度については有効とする。
 - ・次年度から氏名差し込み印刷をするかどうか検討する。
 - (2) 教育セミナーについて(谷川理事)
 - ・7 月 8 日に開催する予定である。

- ・宮島会長が教育講演をされるので、役員も参加するよう依頼があった。
- (3) タスク・シフト/シェア講習会について (谷川理事)
 - ・6月25日開催分で実務委員が1名不足しているので協力をお願いされた。
- (4) 第2回大臨技疾患予防セミナーについて (岡本理事)
 - ・6月24日にフェニーチェ堺で開催するので参加をお願いされた。
- (5) 感謝状について (増田会長)
 - ・第71回日本医学検査学会の運営について日臨技より感謝状が授与されたと報告があった。

IV. 議 題

1. 2023年度大臨技定時総会について (上地理事)
 - (1) 定時総会までの準備と定時総会のタイムスケジュールが示された。
 - (2) 6月8日時点での委任状提出は2,786件であり会員の過半数を得た。
 - (3) 役員は18:30までに集合する。
 - (4) 永年会員表彰は3名表彰の予定であり、感謝状表彰の2名は欠席との報告があった。
2. 大阪府申請用事業報告について (上地理事)
 - (1) 2022年度事業報告が提示され承認を得た。
 - (2) 6月24日には申請予定である。
3. 収支相償への対応について (増田会長)
 - (1) 渉外部の事業ではノベルティーや掲示物で費用計上することに努めてほしい。
 - (2) 2025年開催の万博博覧会参加については現在調査中である。
 - (3) 大臨技医学検査学会参加費は引き続き1,000円とすることで考えている。
4. 行政への後援申請について (上田副会長)
 - (1) 外部への後援申請可否については申請前に理事会に諮る。
 - (2) 申請書類の作成等は担当委員や担当理事が行ってもよいが最終責任は部長が担う。
5. 産業廃棄物の処理について (梶副会長)
 - (1) インクジェットプリンター・ハードディスク・液晶画面の廃棄について2社より見積もりをとった。
 - (2) 処分方法や廃棄証明などを考慮して株式会社新垣商店へ38,500円で処分を依頼することが承認された。
6. 後援申請について (梶副会長)
 - (1) 一般社団法人日本医療経営実践協会より2023年10月8日開催の第12回「全国医療経営士実践研究大会」大阪大会への後援依頼があり承認された。

- (2) 日本医師事務作業補助者協会より 2023 年 10 月 28 日開催の第 12 回全国学術集会への後援依頼があり承認された。
7. ホームページ掲載申請について (梶副会長)
- (1) 大阪府医師会より令和 5 年度大阪府医師会臨床細胞診研修会について大臨技ホームページへの掲載依頼があり承認された。
- (2) 久保田常務理事より 2023 年 6 月 24 日開催の第 126 回近畿救急医学研究会について大臨技ホームページへの掲載依頼があり承認された。
8. 令和 5 年度日臨技定時総会の成立に関する協力について (梶副会長)
- (1) 上記について議決権の行使のお願いを大臨技ホームページへ掲載することが承認された。
- (2) 自施設でまだ議決権行使をされていない方へ依頼を理事にお願いした。
9. 令和 5 年度第 1 回大阪府地域医療推進協議会の開催について (梶副会長)
- (1) 増田会長、梶副会長、上田副会長が出席する予定である。
- (2) 要望があるときは 6 月 26 日までに梶会長へ連絡する。
10. 令和 5 年度全国役員名簿の作成について (梶副会長)
- (1) 上記について名簿が提示され内容を確認して訂正した。
11. その他
- (1) 第 7 回大臨技医学検査学会の会場について
- ・ 2 月 11 日にオービックホール 2 階を予約した。
 - ・ 会場費は 100 万円以内に納まる予定である。

公益社団法人 大阪府臨床検査技師会
2023 年度第 4 回（7 月）理事会議事録

- ◇日 時： 2023 年 7 月 13 日（木）19 時 00 分～20 時 05 分
- ◇会 場： Web 会議併用（公益社団法人 大阪府臨床検査技師会 事務所）
- ◇出席者： （事務所参加）増田、上田、山西、梶、久保田、安保、岡本、谷川、上地、赤木、竹村、是永、堀田、佐藤、豊田、喜舎場、柴監事、井戸田監事、高田参与、竹浦参与
 （Web 参加）山田、藪
- ◇議 長： 増田

本理事会は Zoom 会議システムを用いて理事会を開催する旨を宣言し、意見表明が互いに行えることを確認し議案の審議に入った。

【 討議内容 】

I. 行動報告（6 月分）

日	行動内容	役員名
5	合同フォーラムの打ち合わせ	増田、喜舎場、赤木、岡本 (Web) 上田
6	学術部会	増田、佐藤、豊田、安保、上田
8	理事会	(事務所) 増田、梶、竹浦、佐藤、井戸田、高田、上地、是永、豊田、喜舎場、赤木、山西、竹村、安保、藪、柴、上田、岡本、堀田、谷川 (Web) 久保田、山田
10	臨床検査業務スタートセミナー	増田、佐藤、豊田、安保
15	2023 年度大臨技定時総会	増田、梶、竹浦、佐藤、井戸田、高田、上地、是永、豊田、喜舎場、赤木、竹村、山西、安保、藪、柴、上田、久保田、岡本、山田、堀田、谷川
16	組織部会	谷川、藪、堀田 (Web) 喜舎場、上田
17	日臨技近畿支部幹事会	増田、梶、高田、山西
20	渉外部会	(事務所) 喜舎場、赤木、岡本 (Web) 上田
21	総務庶務・広報編集・会計	梶、佐藤、上地、是永、豊田、喜舎場、赤木、藪、

	部会	久保田、山田、堀田
23	精度管理部会	(事務所) 増田、竹村 (Web) 是永
24	日臨技定期総会	高田、竹浦
24	日臨技創立 70 周年・法人化 60 周年記念式典	梶、竹浦、高田
24	第 2 回大臨技疾患予防セミナー	増田、喜舎場、安保、藪、上田、岡本、山田、豊田
25	タスク・シフト/シェア講習会	谷川、是永、喜舎場、藪、上田
28	大阪府感染症対策企画課 担当者面談	増田、梶、上田
28	常務理事会	増田、梶、安保、上田、久保田、山田

II. 経過報告

1. 事務局

〈総務庶務部〉(報告者：梶副会長) 6月21日(水) Web 会議併用にて開催した。

- (1) 議決権サイトについて検討した。
- (2) 2023 年度会報作成について報告した。
- (3) 会計に関する Q&A について報告した。

〈広報編集部〉(報告者：山田常務理事) 6月21日(水) Web 会議併用にて開催した。

- (1) 大臨技ニュース 6 月号 Web 版を発行した。
- (2) 大臨技ニュース 7 月号 (第 414 号) の編集作業を行った。
- (3) ホームページの更新を随時行った。
- (4) 大臨技会報 (第 209 号・2023 年 9 月 1 日発行予定) について作業スケジュールを提示した。

2. 財務局

〈会計部〉(報告者：久保田常務理事) 6月21日(水) Web 会議併用にて開催した。

- (1) 事務員 6 月給与を支給した。
- (2) 会計に関する Q&A について検討した。

3. 事業局

〈渉外部〉(報告者：上田副会長) 6月20日(火) Web 会議併用にて開催した。

- (1) 吹田市健康展、摂津市健康展について進捗状況を報告した。
- (2) 第 2 回大臨技疾患予防セミナーについて最終確認を行った。
- (3) 第 13 回大臨技がんフォーラムについて検討した。

- (4) 2023 年度全国「検査と健康展」について確認した。
- (5) 2023 年度夏季献血推進活動について検討した。
- (6) 2023 年度大放技・大臨技合同フォーラム打ち合わせ会の報告を行った。
- (7) 第 18 回府民健康フォーラム進捗状況を報告した。
- (8) 手話講習会の進捗状況を報告した。
- (9) 理事会報告を行った。

〈組織部〉(報告者：上田副会長) 6 月 16 日 (木) Web 会議併用にて開催した。

- (1) 2023 年度年間計画と担当理事を共有した。
- (2) 2023 年度タスクシフト/シェア講習会の日程を共有した。
- (3) 大臨技教育セミナーについて進捗を報告した。
- (4) 施設連絡責任者会について検討した。
- (5) 検査説明講習会の開催について検討した。
- (6) 各地区からオープンセミナーの開催について報告した。

〈学術部〉(報告者：安保常務理事) 6 月 6 日 (火) Web 会議併用にて開催した。

- (1) スタートセミナーについてメールにて検討した。
- (2) チーム医療部門の再編について検討した。
- (3) 第 7 回大臨技医学検査学会について検討した。
- (4) 講習会参加費について検討した。
- (5) 総合管理部門の進捗について報告があった。
- (6) 理事会報告を行った。

〈精度管理部〉(報告者：竹村理事) 6 月 23 日 (金) Web 会議併用にて開催した。

- (1) 2023 年度標準化サーベイ準備に向けた検討を行った。
- (2) 統計セミナーについて検討した。

III. 報告事項

1. 職務執行状況報告について (会長・副会長・常務理事)

(1) 増田会長、梶副会長、上田副会長、山西副会長、山田常務理事、安保常務理事、久保田常務理事より職務執行状況についてそれぞれ報告が行われた。

(2) 2023 年 6 月における役員行動報告・役員各部報告があった。

2. 2023 年 6 月事業開催状況報告について (梶副会長)

(1) 上記について資料が示され確認した。

3. 予算執行状況について (柴監事)

(1) 5 月までの執行率は 63%であった。

(2) 予算と実績が伴っていない部門が 5 部門あるので予算執行計画を遵守するように注意があった。

4. 大阪府への 2022 年度事業報告申請について (梶副会長)

(1) 6 月 28 日に申請を終了したと報告された。

- (2) 申請した収支相償の内容(大臨技医学検査学会の参加費・全国検査と健康展の事業費・万国博覧会参加費)が確認され令和5年度には3,115千円の解消を目標とすることが報告された。
5. 第2回大臨技疾患予防セミナー開催報告(岡本理事)
- (1) 6月24日にフェニーチェ堺で開催され110名の参加があったと報告された。
6. 第18回府民健康フォーラムチラシ確認(岡本理事)
- (1) 2023年12月3日にグランフロント大阪で開催の上記についてチラシが提示され参加をお願いした。
- (2) テーマは肝臓であり、大臨技からは井尻氏が講演を行う。
7. FM大阪 ラジオ出演について(岡本理事)
- (1) 赤十字血液センターより7月24日収録のFM大阪ラジオ番組内で献血についての放送が予定されており大臨技へ出演依頼があった。
- (2) 内容を確認し増田会長が出演することが報告された。
8. DM部会の共催申請について(上田副会長)
- (1) 共催はできるだけ避ける方針であるがノボノルディスクファーマ株式会社より共催申請が出ている。理由はDM部会から申請手続きを企業に委ねたいということと看護師等の他職種へ案内を配布してほしいということであると報告を受けた。
- (2) 公益事業としていい事業なのか疑問が残るという意見があった。
- (3) 広報費に関してはメーカー負担とするという文言をいれてもらう。
- (4) 今年度は準備を進めているということもあるので承認するが次年度以降についてはDM部会と面談して検討する。
9. 日臨技生涯教育点数付与について(上田副会長)
- (1) 1日開催の講習会において半日の参加で生涯教育点数が付与できるかの確認があり、原則は学術的なものは全プログラムが終了後、付与するということを報告された。
10. オンデマンド配信期間の明記について(上田副会長)
- (1) オンデマンド配信期間が判明している場合は期間を明記することが望ましいと報告された。
11. 兼業届の発行について(上田副会長)
- (1) 複数回の講師依頼が発生した場合、一括して兼業届を発行できないかと問い合わせがあった。
- (2) 講師費や拘束時間が異なる事業への兼業の場合はその都度依頼してもらうように報告された。
12. 「大臨技会報(通巻第209号)令和5年9月1日」の作成について(山田常務理事)
- (1) 9月1日にホームページへアップする予定であり、まず総務部で編集を行い、

その後確認作業の協力をお願いした。

(2) 委員名簿は5月時点で完成しているのでその後に変更がある場合は連絡すること。

13. 第22回大阪病院学会座長推薦依頼について(梶副会長)

(1) 2023年10月8日開催の上記について依頼があった。

(2) 梶副会長と竹浦参与をお願いしたと報告があった。

14. 会計に関するQ&Aについて(久保田常務理事)

(1) 新しい会計報告になり担当者より寄せられた質問をQ&Aにまとめたものが提示されXサーバーに保存していると報告された。

(2) 事業終了したものは返金して月次報告を終わらせるように依頼があった。会計担当者が理解できてない部門もあるので部門長にサポートをお願いした。

15. 産業廃棄物の処理について(梶副会長)

(1) インクジェットプリンター・ハードディスク・モニターの廃棄が新垣商店によって廃棄されたと報告があった。

16. その他

特になし

IV. 議 題

1. 第7回大臨技医学検査学会会場見積について(増田会長)

(1) 2024年2月11日開催の第7回大臨技医学検査学会の会場としてオービックホールが提案され見積もりが示された。

(2) 会場と機材など総額で1,065,460円であり昨年の会場より安い。

(3) 会場・金額において承認された。

2. 大阪府衛生検査所精度管理審議会の委員推薦について(増田)

(1) 増田会長・谷川理事・上地理事・堀田理事を推薦することが承認された。

(2) 大阪公立大学の上野氏については確認後、了解が得られれば推薦する。

3. 大阪府医師会医療モニターの推薦について(増田会長)

(1) 現在、医療モニターである山田常務理事より仕事内容について説明があった

(2) 安保常務理事が推薦されることが承認された。

4. 第13回大臨技がんフォーラム 大阪府・大阪市後援申請依頼(岡本理事)

(1) 9月23日に大阪歴史博物館講堂にて募集人員200名で開催される。

(2) 講演を川端氏(住友病院)と秋田氏(大阪国際がんセンター)に依頼している。

(3) 内容が確認され大阪市・大阪府に後援申請することが承認された。

5. 全国「検査と健康展」会場予約(岡本理事)

(1) 11月12日開催の「検査と健康展」の会場として候補がいくつか提示された。

(2) 会場での人の流れや使いやすさを考慮してイオンモール大日とすることが承認された。

6. 手話講演会 徳永先生（保健師）謝金の件（岡本理事）

(1) 謝金規程では 10,000 円であるが前回と同様に 20,000 円支払いたい。

(2) 理由は長期にわたり依頼しており病院で役立つ手話・検査に関する手話についてわかりやすく講義されるとのことである。

(3) 今年度は承認するが次年度以降は検討してもらうことでの承認された。

7. 後援・共催申請について（梶副会長）

(1) 公益社団法人大阪府鍼灸師会より 2023 年 10 月 21 日・22 日開催の第 18 回日本鍼灸師会全国大会 in 近畿について後援依頼があり承認された。

8. 令和 5 年度公衆衛生事業功労者に対する一般財団法人日本公衆衛生協会会長表彰候補者の推薦について（梶副会長）

(1) 昨年度推薦した増田会長を再度推薦することが承認された。

9. 令和 6 年春の叙勲推薦について（梶副会長）

(1) 高田参与を推薦することが承認された。

10. その他

(1) 病理技術ジュニア講習会の機材や消耗品の購入について（安保常務理事）

・昨年度までは共催事業として行っていたが共催をやめるにあたり機材や消耗品を購入する必要性が生じ許可を得たいと申し出があり承認された。

・会場費の根拠となるものを示す必要がある。

(2) 日臨技近畿支部医学検査学会 R-CPC 演者選出について（増田会長）

・演者 1 名の依頼があるが学術部で検討する。

公益社団法人 大阪府臨床検査技師会
2023 年度第 5 回（8 月）理事会議事録

- ◇日 時： 2023 年 8 月 10 日（木）19 時 00 分～20 時 10 分
 ◇会 場： Web 会議併用（公益社団法人 大阪府臨床検査技師会 事務所）
 ◇出席者： （事務所参加）増田、上田、山西、梶、久保田、山田、安保、岡本、上地、
 赤木、竹村、是永、堀田、佐藤、豊田、喜舎場、高田参与、竹浦参与
 （Web 参加）井戸田監事
 ◇欠席者： 谷川、藪、柴監事
 ◇議 長： 増田

本理事会は Zoom 会議システムを用いて理事会を開催する旨を宣言し、意見表明が互い
 にできることを確認し議案の審議に入った。

【 討議内容 】

I. 行動報告（7 月分）

8	第 17 回大臨技教育セミナー	増田、上田、堀田、高田
8	大臨技 OB 会	増田、山田、高田
9	タスク・シフト/シェア講習会	谷川、堀田、赤木、豊田
10	手話講習会 2023①	増田、赤木
10	大阪市衛生検査所立入検査	井戸田
13	理事会	（事務所）増田、上田、山西、梶、久保田、安保、 岡本、谷川、上地、竹村、赤木、是永、堀田、 佐藤、豊田、喜舎場、柴、井戸田、高田、竹浦 （Web）山田、藪
14	大阪市衛生検査所立入検査	井戸田
18	渉外部会	岡本、赤木、喜舎場 （Web）上田
19	総務庶務・広報編集・会計部会	梶、上地、久保田、山田、佐藤、是永、藪、堀田、 豊田 （Web）喜舎場
21	令和 5 年度第 1 回大阪府地域医 療推進協議会	増田、上田、梶

21	組織部会	谷川、是永、堀田 (Web) 藪
22	日臨技理事会	高田
24	手話講習会 2023②	赤木
24	FM 大阪インタビュー	増田、岡本
26	大阪府健康医療部 生活衛生室 薬務課 担当者面談	増田、上田、梶、山田
26	常務理事会	(事務所) 増田、山西、上田、梶、山田、安保 (Web) 久保田
28	精度管理部会	竹村、山西
31	チーム医療部門糖尿病療養指導 部会 懇談会	増田、梶

II. 経過報告

1. 事務局

〈総務庶務部〉(報告者：梶副会長) 7月19日(水) Web 会議併用にて開催した。

- (1) 議決権行使書について検討した。
- (2) 2024年新年互礼会までのタイムスケジュール(案)について検討した。
- (3) 地域ニューリーダー育成研修会次回参加理事について確認した。

〈広報編集部〉(報告者：山田常務理事) 7月19日(水) Web 会議併用にて開催した。

- (1) 大臨技ニュース7月号 Web 版を発行した。
- (2) 大臨技ニュース8月号(第415号)の編集作業を行った。
- (3) ホームページの更新を随時行った。

2. 財務局

〈会計部〉(報告者：久保田常務理事) 7月19日(水) Web 会議併用にて開催した。

- (1) 事務員7月給与を支給した。

3. 事業局

〈渉外部〉(報告者：上田副会長) 7月18日(火) Web 会議併用にて開催した。

- (1) 地域ニューリーダー育成研修会次回参加理事について確認した。
- (2) 2023年度全国「検査と健康展」について検討した。
- (3) 第2回大臨技疾患予防フォーラムについて開催報告を行った。
- (4) 第13回大臨技がんフォーラムについて進捗状況を報告した。
- (5) 第18回府民健康フォーラムについて進捗状況を報告した。

- (6) 手話講演会の進捗状況を報告した。
- (7) FM 大阪ラジオ番組収録について報告した。
- (8) 理事会報告を行った。

〈組織部〉(報告者：上田副会長) 7月21日(金) Web 会議併用にて開催した。

- (1) タスクシフト講習会の開催予定および開催報告をした。
- (2) 大臨技教育セミナーの開催報告をした。
- (3) 施設連絡責任者会の進捗を報告した。
- (4) 検査説明講習会の進捗を報告した。
- (5) 認知症講習会の進捗を報告した。

〈学術部〉(報告者：安保常務理事) 開催なし。

- (1) 第7回大臨技医学検査学会の実行委員募集について案内した。

〈精度管理部〉(報告者：竹村理事) 7月28日(金) メール会議にて開催した。

- (1) 2023年度標準化サーベイ準備に向けた検討を行った。
- (2) 統計セミナー開催の日程等について検討した。

III. 報告事項

1. 職務執行状況報告について(会長・副会長・常務理事)

- (1) 増田会長、梶副会長、上田副会長、山西副会長、山田常務理事、安保常務理事、久保田常務理事より職務執行状況についてそれぞれ報告が行われた。
- (2) 2023年7月における役員行動報告・役員各部報告があった。

2. 2023年7月事業開催状況報告について(梶副会長)

- (1) 上記について資料が示され確認した。

3. 2023年度会報発行進捗報告(山田常務理事)

- (1) 依頼していた原稿はXドライブに全て保存されて現在、編集作業中である。
- (2) 編集後、確認作業を行い9月1日にはホームページに掲載する予定である。

4. PassMarketの抽選機能について(報告)(山田常務理事)

- (1) PassMarketには抽選機能があり、参加申し込み後に抽選を行い当選者だけがチケットを購入できるようなシステムの紹介があった。

5. 大阪超音波倶楽部主催「超音波ハンズオンセミナー2023」について(山田常務理事)

- (1) 大臨技ホームページ内の関連団体リンクの生理検査部門 Facebook 中に上記の案内があり「大臨技」という言葉が掲載されているが大臨技の研修会ではないので削除をお願いしている。

6. 地域ニューリーダー育成研修会の受講申請および推薦について(梶理事)

- (1) 上記についての開催実施について日臨技へ11月3日までに回答をする。
- (2) 組織部では今年度に事業が計画されていることを確認した。

7. 増田会長 FM ラジオ出演について(増田会長)

- (1) 増田会長が7月24日に FM 大阪ラジオ番組内で京橋で行われる献血活動を

紹介し収録を行ったと報告された。

8. リレーフォーライフ大阪あさひについて（岡本理事）

（1）10月8日～9日開催予定のリレーフォーライフ大阪あさひに参加する予定であると報告があった。

（2）がん検診啓発活動の一環として参加し、臨床検査紹介パネルの展示や非侵襲ヘモグロビン測定を行うことを考えている。

（3）事前説明会が9月2日にあり川井氏が参加する。

9. 日臨技理事会報告（高田参与）

（1）地域医療介護総合確保基金の対象施設が全国で6,000施設ありタスク・シフト/シェア講習会で適用できる。

（2）詳細は大臨技ホームページへ掲載する。

10. その他

（1）全国「検査と健康展」の広告等作成における留意点について（梶副会長）
・日臨技より開催時の広告媒体には主催団体、共催団体、後援団体名を明記するように注意があった。

（2）竹浦参与の瑞宝章受賞記念祝賀会が8月26日（土）にアートホテル大阪ベイタワーで開催されると報告があった。

IV. 議 題

1. 治験環境に関する関係者会議の委員について（増田会長）

（1）大阪府の治験環境整備を促すために9月13日に関係者会議を開催する予定であり、その委員就任依頼があった。

（2）増田会長を推薦することが承認された。状況を見て山田常務理事への協力要請も考えることとした。

2. 令和5年度大阪府医師会臨床検査精度管理調査の周知依頼について（梶副会長）

（1）上記について大臨技ニュースおよび大臨技ホームページへ掲載依頼があり承認された。

3. 公的職業紹介の機能強化と有料職業紹介事業の適正化の周知について（梶副会長）

（1）人材紹介会社の利用で手数料などのトラブルが発生することがあるのでハローワークの「人材確保対策コーナー」を活用するように周知依頼があった。

（2）大臨技ホームページに上記について日臨技のリンクを貼ることで対応する。

4. 令和5年度公衆衛生事業功労者に対する厚生労働大臣表彰候補者の推薦について（増田会長）

（1）山西副会長を推薦することが承認された。

5. 各種表彰への対応について（上田副会長）

（1）表彰依頼の案内が届いてから締め切りまでに理事会の開催がない場合があ

るのであらかじめ推薦者を決めておくことを検討した。

(2) 過去の案内を参考にして締め切りが短いもの(憲法記念日知事表彰や大阪府の厚生労働大臣表彰)については前もって推薦者を決めることが承認された。但し、選考基準の変更があった場合は、候補者を再選定することとした。

6. 議決権行使サイトに関する検討(山田常務理事)

(1) 定時総会案内の返信を Web 上で行なえるようなシステムを構築するため 2 社に見積もりをお願いしている。

(2) 大臨技ホームページ内のマイページの運用で対応できるかと考えていたがマイページを設定していない会員もいるので全会員に対応できるようなシステムを構築する必要がある。

(3) 委任だけでなく議決権を行使できるような仕組みにする。

7. 第 62 回日臨技近畿支部医学検査学会 3 団体合同企画(RCPC) 演者選出について(増田会長)

(1) 平川氏(大阪労災病院)を推薦することが承認された。

8. 令和 5 年度都道府県技師会リーダー育成研修会の開催について(梶副会長)

(1) 藪理事を推薦することが承認された。

9. MTJ 行事予定掲載について(増田会長)

(1) MTJ の Web 版に大臨技の研修会のリンクを貼ることが承認された。

(2) 大臨技の研修会が確定したら早めにスケジュール入力をするをお願いした。

10. 令和 6 年新年互礼会について(上地理事)

(1) 2024 年 1 月 7 日(日) 14:00~16:00 にアートホテル大阪ベイタワー 4 階アートグランドボールルーム 1/2 を予約したと報告があり承認された。

11. 病理細胞検査部門の「病理技術ジュニア講習会」について(安保常務理事)

(1) 研修会で使用する試薬・試料などを卸業者から購入する場合、売買契約書を締結したのち購入することで承認された。但し、研修会を開催する会場への納品や保管等については事前に確認することとした。

12. 第 13 回大臨技がんフォーラムのチラシについて(岡本理事)

(1) 9 月 23 日(土)に大阪歴史博物館で開催予定の上記についてのチラシが提示され承認された。

(2) できるだけの参加をお願いした。

公益社団法人 大阪府臨床検査技師会
2023 年度第 6 回（9 月）理事会議事録

- ◇日 時： 2023 年 9 月 14 日（木）19 時 00 分～20 時 10 分
 ◇会 場： Web 会議併用（公益社団法人 大阪府臨床検査技師会 事務所）
 ◇出席者： （事務所参加）増田、上田、山西、梶、久保田、山田、安保、谷川、岡本、
 上地、赤木、是永、堀田、佐藤、豊田、喜舎場、藪、柴監事、井戸田監事、
 高田参与、竹浦参与
 ◇欠席者： 竹村
 ◇議 長： 増田

本理事会は Zoom 会議システムを用いて理事会を開催する旨を宣言し、意見表明が互いにできることを確認し議案の審議に入った。

【 討議内容 】

I. 行動報告（8 月分）

日	行動内容	役員名
1	学術部会	(Web)上田、安保、竹村、佐藤、豊田、
3	大阪市衛生検査所立ち入り検査	久保田
7	東大阪市衛生検査所精度管理専門委員会	上田、豊田
8	手話講習会（初級 3 回目）	赤木
10	理事会	（事務所）増田、梶、上田、山西、久保田、安保、 山田、岡本、上地、竹村、佐藤、赤木、是永、 豊田、喜舎場、堀田、竹浦、高田 (Web) 井戸田
16	総務庶務・広報編集・会計部会	梶、上地、山田、佐藤、藪、赤木、是永、豊田 (Web) 喜舎場、久保田
18	組織部/地区責任者合同会議	増田、梶、上田、谷川、是永、井戸田、
19	2023 年度夏季献血推進活動（第 60 回）	増田、岡本、喜舎場
19	公益社団法人 臨床心臓病学教育研究会 担当者面談	梶

19	検体採取に関する厚生労働省指定講習会	高田、是永
20	検体採取に関する厚生労働省指定講習会	高田、安保、是永
21	手話講習会（初級4回目）	赤木
22	渉外部会	岡本、赤木、喜舎場 (Web) 上田
25	精度管理部会	竹村
26	竹浦久司氏瑞宝章受章記念祝賀会	増田、梶、山西、上田、久保田、山田、上地、谷川、佐藤、是永、豊田、井戸田、高田、竹浦
27	タスク・シフト/シェア講習会	谷川、藪、赤木、豊田
28	日臨技近畿支部臨地実習講習会 打ち合わせ	山西、岡本、竹浦
29	日臨技「地域医療介護総合確保基金の事業区分6」の説明会	(Web) 増田
30	「大阪府の治験環境に関する懇話会」の大阪府健康医療部生活衛生室業務課との打ち合わせ	増田
30	常務理事会	増田、梶、山西、上田、久保田、安保 (Web) 山田

II. 経過報告

1. 事務局

〈総務庶務部〉（報告者：梶副会長）8月16日（水）Web 会議併用にて開催した。

- （1）2024年新年互礼会について検討した。
- （2）議決権行使サイトについて検討した。
- （3）大臨技ニュース&行事予定表 PDF 作成担当について検討した。

〈広報編集部〉（報告者：山田常務理事）8月16日（水）Web 会議併用にて開催した。

- （1）大臨技ニュース8月号 Web 版を発行した。
- （2）大臨技ニュース9月号（第416号）の編集作業を行った。
- （3）ホームページの更新を随時行った。
- （4）大臨技会報2023の編集を行った。

2. 財務局

〈会計部〉（報告者：久保田常務理事）8月16日（水）Web 会議併用にて開催した。

(1) 事務員 8 月給与を支給した。

3. 事業局

〈渉外部〉(報告者：上田副会長) 8 月 22 日 (火) Web 会議併用にて開催した。

- (1) 第 13 回大臨技がんフォーラムについて検討した。
- (2) 令和 5 年度全国「検査と健康展」について検討した。
- (3) 手話講習会 (中級編) について検討した。
- (4) リレー・フォー・ライフ大阪あさひについて検討した。
- (5) 2023 年度夏季献血推進活動 (通算 60 回) について報告した。
- (6) FM 大阪ラジオ収録について報告した。
- (7) 第 18 回府民健康フォーラムについて確認した。
- (8) 2023 年度大放技・大臨技合同フォーラムについて確認した。
- (9) 理事会報告を行った。

〈組織部〉(報告者：上田副会長) 8 月 18 日 (金) Web 会議併用にて開催した。

- (1) タスク・シフト/シェア講習会申し込み不備について説明した。
- (2) 地区連絡責任者会議の概要説明と担当者を協議した。
- (3) 令和 5 年度都道府県技師会リーダー育成講習会開催に協力することを説明した。

〈学術部〉(報告者：安保常務理事) 8 月 1 日 (火) Web 会議併用にて開催した。

- (1) 日臨技生涯教育点数付与について周知を行った。
- (2) 兼業届の発行のルールについて共有した。
- (3) 第 7 回大臨技学会の開催概要・実行委員募集などを周知した。
- (4) PassMarket の抽選機能について周知した。
- (5) 病理技術ジュニア講習会 (実技) について検討した。
- (6) 理事会報告を行った。

〈精度管理部〉(報告者：竹村理事) 8 月 25 日 (金) 会議を開催した。

- (1) 標準化サーベイのサンプル作成について検討した。
- (2) 統計セミナー開催について検討した。

III. 報告事項

1. 職務執行状況報告について (会長・副会長・常務理事)

(1) 増田会長、梶副会長、上田副会長、山西副会長、山田常務理事、安保常務理事、久保田常務理事より職務執行状況についてそれぞれ報告が行われた。

(2) 2023 年 8 月における役員行動報告・役員各部報告があった。

2. 2023 年 8 月事業開催状況報告について (梶副会長)

(1) 上記について資料が示され確認した。

(2) 参加率の表示を対人数、対事業の 2 種類の表示にすることにした。

3. 2023 年 7 月予算執行状況について (柴監事)

- (1) 全体の予算に対しての執行率は73%である。
 - (2) 執行率が悪いところは原因を考えて遂行するように助言があった。
4. タスク・シフト/シェア実技講習会のシミュレーターの貸与について（梶副会長）
 - (1) 各養成校がタスク・シフト/シェア実技講習会のシミュレーターを使用する場合は貸出申請書を大臨技へ提出するように報告があった。
 - (2) シミュレーターについては事務所で保管している。
5. 結核研究奨励賞候補者推薦について（梶副会長）
 - (1) 推薦者がいる場合は梶副会長に連絡する。
6. 糖尿病療養指導部会、研修会開催日の変更について（上田副会長）
 - (1) 7月理事会において条件付きで共催申請を承認し、9月開催を予定していたが会場等諸事情の影響で開催日を変更すると報告があった。
 - (2) 再度共催申請を提出してもらうことになった。
7. 日臨技理事会報告（高田参与）
 - (1) 第62回日臨技近畿支部医学検査学会において大臨技担当となる第63回日臨技近畿支部医学検査学会の広報ブースがあるので活用するように報告された。
8. その他
 - (1) 大臨技がんフォーラムについて（岡本理事）
 - ・9月23日（土）大阪歴史博物館において開催されるので参加をお願いした。
 - (2) 大阪府治験環境の整備について（増田会長）
 - ・9月13日に参加したと報告があり在宅でも治験ができないか検討している。
 - ・大臨技医学検査学会の府民公開講座で治験をテーマに検討してもいいのではないかと提案があった。

IV. 議 題

1. 令和6年新年互礼会について（上地理事）
 - (1) 2024年1月7日（日）開催予定の新年互礼会大臨技会員向けへの案内が提示された。申し込みはPassMarketを利用する予定である。
 - (2) 昨年の会計報告を精査すると参加費3,000円では難しいので5,000円にしたい。技師会への返金がおよそ16万円あったので4,000円でもいいのではないかという意見もあった。
 - (3) 賛助会員はGoogleフォームを利用して参加を募ることを検討している。
2. 第7回大臨技医学検査学会について（安保常務理事）
 - (1) 2024年2月11日（日）オービックホール2階で開催予定である。
 - (2) 9月12日に実行委員10名で役割分担を決めた。実行委員長と事務局長を2名ずつ設けることになった。
 - (3) 6名の理事がそれぞれの役割の補佐になることが決まった。

- (4) 9月22日締め切りでテーマを募集している。
 - (5) 一般演題と実務委員の募集について大臨技ニュース10月号に掲載する予定である。
 - (6) 委嘱状や抄録集は運営事務局の日本旅行に依頼する。
3. 第63回日臨技近畿支部医学検査学会について（増田会長）
- (1) 2024年11月3日（日・祝）・4日（月・振休）大阪国際会議場10F・12Fを予約している。
4. 第63回日臨技近畿支部医学検査学会 学会テーマについて（梶副会長）
- (1) 現在提出されている18件のテーマが提示された。
 - (2) 9月22日までにGoogleフォームで3件選んでもらう。
5. 第62回日臨技近畿支部医学検査学会 懇親会の参加について（梶副会長）
- (1) 現在、11名が参加予定である。
 - (2) 第63回日臨技近畿支部医学検査学会のために広報も兼ねる。
 - (3) できるだけ学会への参加を呼びかけた。
6. 全国「検査と健康展」について（岡本理事）
- (1) 11月12日（日）10時～16時にイオン藤井寺ショッピングセンターで開催予定である。
 - (2) エコー検査体験、非侵襲性ヘモグロビン測定、骨密度測定などを行う。
 - (3) 大臨技80万円と日臨技50万円の合計130万円の予算で行う。日臨技より助成金がでるので委員へは日臨技規定に沿い謝金として5,568円（源泉込み）を支給することが承認された。委員への支払いは日臨技主催のものに対してのみ源泉扱いとすることが確認された。
 - (4) チラシ案が提示され主催、共催、後援についての記載について説明があった。主催に日臨技を追記する。
7. 2024・2025年大臨技役員選出委員会メンバーについて（梶副会長）
- (1) 現在メンバーである4名が退任するので役員候補者選出規定に沿って選出する必要がある。
 - (2) 組織部から提案してもらい、北地区1名、中央地区1名、南地区2名を今月中に選出してもらうことをお願いした。
8. モバイルWi-Fiの購入検討について（山田常務理事）
- (1) 広報編集部では大臨技HP作業でWi-Fi環境がないため通信代が個人負担となっていることがあるので大臨技でその負担をすることについて検討した。
 - (2) 法人mineoで20Gの3,980円/月のSIMカードを契約することが承認された。端末は旧スマホを使用する。残り容量により10Gと20Gを契約変更して運用する。
9. 集音マイク購入について（上田副会長）
- (1) 購入承認されていた集音マイク（オーディオテクニカ audio-technica AT-

CSP5) の見積 3 件が提示された。

(2) amazon にて 13,945 円で販売されておりこちらで 1 台購入することが承認された。組織部で使用する予定である。

10. 災害 LINE 連絡網の登録について (藪理事)

(1) 施設連絡責任者に災害 LINE 連絡網の登録をお願いするメールを配信することが承認された。

(2) 以前は QR コードを読み取れば誰でも登録できるようになっていたが参加コードを入力することにより限られた人の登録となる。

11. 公益社団法人臨床心臓病学教育研究会 (JECCS) について (梶副会長)

(1) 2023 年 11 月 11 日開催の 1 日で学ぶ心電図集中講座の後援依頼と HP 掲載が承認された。

(2) 2023 年 10 月 29 日開催の第 3 回多職種症例検討会へ臨床検査技師の協力依頼があり 3 名参加することが承認され安保常務理事にお願いした。

12. その他

(1) 大阪府赤十字血液センター発刊の Circular OSAKA について (岡本理事)

100 部ほど保有しているので全国技師会に送付してはどうか提案があったが目的がはっきりしないので他の方法を検討してもらうことになった。

公益社団法人 大阪府臨床検査技師会
2023年度第7回（10月）理事会議事録

- ◇日 時： 2023年10月12日（木）19時00分～20時10分
 ◇会 場： 公益社団法人 大阪府臨床検査技師会 事務所
 ◇出席者： 増田、上田、山西、梶、久保田、山田、安保、谷川、岡本、上地、赤木、
 是永、堀田、佐藤、豊田、喜舎場、藪、竹村、柴監事、井戸田監事、高田
 参与、竹浦参与
 ◇議 長： 増田

【 討議内容 】

I. 行動報告（9月分）

日	行動内容	役員名
4	手話講習会 2023⑤	赤木
6	議決権行使サイト製作依頼のための面談	山田
10	日臨技近畿支部臨地実習講習会	竹浦
10	令和5年度 みんなの健康展（吹田市）	是永
11	手話講習会 2023⑥	赤木
12	第1回 大臨技学会 実行委員会	増田、上田、安保、佐藤、豊田 (Web)上地
13	大阪府治験環境関係者会議	増田
14	理事会	増田、梶、山西、上田、安保、久保田、山田、谷川、岡本、上地、佐藤、是永、堀田、赤木、喜舎場、藪、豊田、柴、井戸田、竹浦、高田
15	大臨技大放技合同フォーラム準備会議	増田、岡本、喜舎場、赤木
15	組織部会	増田、谷川、是永、堀田 (Web) 上田、藪
17	タスク・シフト/シェア講習会	上田、谷川、是永、堀田、赤木、豊田
19	渉外部会	岡本、赤木、喜舎場 (Web) 上田
20	総務庶務・広報編集・会計部会	梶、久保田、山田、上地、佐藤、堀田、藪、赤木、喜舎場、豊田

		(web)是永
22	精度管理部会	山西、竹村 (Web) 是永
23	第 13 回 大臨技がんフォーラム	増田、上田、安保、岡本、喜舎場、豊田
23	日臨技理事会	高田
27	常務理事会	増田、梶、山西、上田、久保田、山田、安保
28	認知症研修会 打合せ	上田、堀田 (Web) 谷川、是永、薮
30	日臨技近畿支部 OB 会	増田、山田、上地、豊田、高田
30	一般社団法人 京都府臨床検査技師会 今井秀一氏・荻野和大氏 瑞宝双光章受章 祝賀会	梶、是永、井戸田、竹浦
30	中央地区オープンセミナー	増田、上田、安保、谷川、上地、堀田、薮、豊田

II. 経過報告

1. 事務局

〈総務庶務部〉(報告者：梶副会長) 9月20日(水) Web 会議併用にて開催した。

- (1) 2024 年新年互礼会開催案内について検討した。
- (2) 定時総会議決権について検討した。

〈広報編集部〉(報告者：山田常務理事) 9月20日(水) Web 会議併用にて開催した。

- (1) 大臨技ニュース9月号 Web 版を発行した。
- (2) 大臨技ニュース10月号(第417号)の編集作業を行った。
- (3) ホームページの更新を随時行った。
- (4) 大臨技会報2023Web版を発行した。

2. 財務局

〈会計部〉(報告者：久保田常務理事) 9月20日(水) Web 会議併用にて開催した。

- (1) 事務員9月給与を支給した。

3. 事業局

〈渉外部〉(報告者：上田副会長) 9月19日(火) Web 会議併用にて開催した。

- (1) 第13回大臨技がんフォーラムについて最終確認を行った。
- (2) 2023年度全国「検査と健康展」について検討した。
- (3) 手話講習会(中級編)について検討した。
- (4) リレー・フォー・ライフジャパン大阪あさひについて確認した。
- (5) 2023年度冬季献血推進活動(通算61回)について検討した。

(6) 2023 年度大放技・大臨技合同フォーラムについて確認した。

(7) 理事会報告を行った。

〈組織部〉(報告者：上田副会長) 9月15日(金) Web 会議併用にて開催した。

(1) タスク・シフト講習会受講後のアンケート実施について協議した。

(2) 教育機関へのシミュレーターの貸出について説明した。

(3) 施設連絡責任者会議(11/3開催)について協議した。

(4) 検査説明講習会(11/11開催)について協議した。

(5) 集音マイクの貸出運用について協議した。

(6) 9/30 中央地区地域オープンセミナーを開催した。

〈学術部〉(報告者：安保常務理事) 部会開催無し

(1) 第7回大臨技医学検査学会実行委員会キックオフミーティングを開催した。

〈精度管理部〉(報告者：竹村理事) 9月22日(金) Web 会議併用にて開催した。

(1) 標準化サーベイ試料作製に等について検討した。

(2) 統計セミナー開催について検討した。

(3) 標準化サーベイ報告会の開催日等について検討した。

III. 報告事項

1. 職務執行状況報告について(会長・副会長・常務理事)

(1) 増田会長、梶副会長、上田副会長、山西副会長、山田常務理事、安保常務理事、久保田常務理事より職務執行状況についてそれぞれ報告が行われた。

(2) 2023年9月における役員行動報告・役員各部報告があった。

2. 2023年9月事業開催状況報告について(梶副会長)

(1) 上記について資料が示され確認した。

(2) 渉外部事業で募集人数が提示されていないものは会場の収容人数を記入することにより参加率が表記できるので事業によってはその対応をとる。

3. 2023年8月予算執行状況について(柴監事)

(1) 全体の予算に対しての執行率は70%である。

(2) 執行率が低く10万円を超える未執行額があるところは当初計画していた事業の遅延か予算見積金額の誤りか見極めるように助言があった。

4. 備品管理台帳について(梶副会長)

(1) 大臨技で購入したもので事務所以外に保管されているものがあるので台帳で管理することにする。品名、台数、メーカー名、金額、購入時期など記載する。

(2) 年に1度、現物の確認をし作業者と作業日の記名も必要であると柴監事より提言があった。

(3) 大臨技として長期間使う備品・什器は管理台帳に掲載して運用する。

5. 日臨技理事会報告(高田参与)

- (1) 9月23日に第3回日臨技理事会があり内容について報告が提示された。
- 6. 令和5年度日臨技貢献賞の推薦について（梶副会長）
 - (1) 表彰規程 第6条第1号により今回は該当者なしで報告する。
- 7. 第35回日本臨床微生物学会総会 学術集会アンケートのお願い（赤木理事）
 - (1) 結核・抗酸菌検査に関する発表のため抗酸菌検査についてアンケートの依頼があり協力をお願いした。
- 8. その他
 - (1) 全国「検査と健康展」について（喜舎場理事）
 - ・11月12日（日）イオン藤井寺で開催するにあたり骨密度やエコー検査や簡易ヘモグロビン測定のための協力委員をお願いした。
 - ・協力委員について大臨技HPへ掲載する。

IV. 議 題

- 1. 令和6年新年互礼会について（上地理事）
 - (1) 2024年1月7日（日）開催予定の新年互礼会スケジュールが示された。
 - (2) 賛助会員への案内はメールにてGoogleフォームを配信する予定で、Googleフォーム案が示された。領収書要否についても記載できるようにしている。
 - (3) 大臨技会員と賛助会員はPassMarketを利用して参加費を徴収する予定である。
 - (4) 来賓と大臨技元役員は従来通り往復ハガキで出欠をとる。
 - (5) 10月26日（木）18時半に会場見学を予定しているので希望者は上地理事まで連絡する。
 - (6) 料理のグレードが違う2つの予算案が提示された。料理の注文数は多くて予定参加者の8割程度でいいのではないかという意見があった。
 - (7) 案内状を送付する名簿が示された。議員については現議員のみでいいのではないかという意見があった。
 - (8) 各部門の部門長か副部門長には参加してもらうようにする。
- 2. 第7回大臨技医学検査学会について（安保常務理事）
 - (1) テーマは「臨床検査技師の働きがい改革～多様化する業務への対応～」である。
 - (2) 会場見学を行い、コマ割りを行っている。
 - (3) 学会のポスターが示された。地図に方角を追記することで承認された。
 - (4) フェイスブックやInstagramを利用して広報をすることが承認された。
 - (5) 一般演題の募集期間は10月16日から11月17日の予定であるが最終締め切りは年内まで延長することもある。
 - (6) 趣意書は事務局で作成する。

- (7) 一斉メールで案内することも承認された。
3. 第63回日臨技近畿支部医学検査学会について（梶副会長）
- (1) 日臨技への開催届と企画申請書の提出について高田参与が確認する。
 - (2) 準備のため第62回日臨技近畿支部医学検査学会（和歌山）を視察する費用は予算計上できる。
 - (3) 運営費は3月31日の会員数で金額が確定し4月末頃支部学会指定口座へ振込される予定である。
 - (4) コンベンション会社4社に見積を依頼したが2社より辞退があり日本旅行と（株）メッドから提出してもらう。
 - (5) 国際会議場へは今月末までに予約する必要がある。
 - (6) 会場の確保については、和歌山学会を参考に決定する。
4. 第62回日臨技近畿支部医学検査学会での広報活動について（増田会長）
- (1) 第63回日臨技近畿支部医学検査学会の仮ポスター・ちらし案が示され承認された。
 - (2) 広報活動実施者には交通費は支給される。
5. 糖尿病療養指導部会の共催申請について（上田副会長）
- (1) 開催日が令和6年2月4日に変更になり、広報費はノボノルディスクファーマ社負担すると追記したものが申請され承認された。
 - (2) 次年度以降は共催を避けることを再確認した。
6. 第73回日本医学検査学会 in 金沢 ポスター、ちらしの発注について（梶副会長）
- (1) ポスター450枚（各施設1枚）、ちらし1,800枚（各施設3枚）を発注することが承認された。
7. 2024・2025年大臨技役員選出委員会メンバーについて（梶副会長）
- (1) 新しく北地区に西野勝氏、中央地区に北爪玲子氏、南地区に寺西広樹氏、前田岳宏氏が選任され承認された。
8. 健活10参画について（上田副会長）
- (1) 渉外部より大阪府の健活10に参画してはどうかと提案があった。
 - (2) 過去にも渉外部は参画しており他の保険医療関係団体も参画しているので問題はないということで承認された。
 - (3) 総会等へは原則、会長が出席することとした。
9. 日臨技政策渉外調査登録について（梶副会長）
- (1) 前年度と同様に大病院は大阪公立大学医学部附属病院（安保常務理事）、中病院1は枚方公済病院（藪理事）、中病院2は阪南中央病院（喜舎場理事）、小病院は大阪旭こども病院（梶副会長）にお願いすることで承認された。
10. 日臨技近畿支部、恒温槽の貸出について（安保常務理事）
- (1) 輸血部門より近畿支部輸血実技研修会で使用するために恒温槽を貸出して

ほしいと依頼があった。

(2) 大臨技所有物でオーソ・クリニカル・ダイアグノスティックス社が保管しているとのことである。

(3) 現物や所有権を確認して大臨技所有のものであれば借用願いを提出してもらい承認することにする。

(4) 他に大臨技所有で共用使用できる備品がないか確認しておく。

11. 関西万博の催事参加について（増田会長）

(1) 2025年日本国際博覧会の催事施設概要が示された。

(2) 施設利用料や会場を確認して来月理事会で対応を考える。

12. その他

(1) 地域ニューリーダー育成研修会について（谷川理事）

・組織部で事業計画をして予算をとったが事業が集中しているため今年度は見送ることになると申し出があり承認された。

公益社団法人 大阪府臨床検査技師会
2023 年度第 8 回（11 月）理事会議事録

- ◇日 時： 2023 年 11 月 9 日（木）19 時 00 分～20 時 00 分
- ◇会 場： Web 会議併用（公益社団法人 大阪府臨床検査技師会 事務所）
- ◇出席者： （事務所参加）増田、上田、山西、梶、山田、安保、谷川、岡本、上地、赤木、是永、堀田、佐藤、豊田、藪、柴監事、井戸田監事、高田参与、竹浦参与
（Web 参加）竹村、喜舎場
- ◇欠席者： 久保田
- ◇議 長： 増田

本理事会は Zoom 会議システムを用いて理事会を開催する旨を宣言し、意見表明が互いに行えることを確認し議案の審議に入った。

【 討議内容 】

I. 行動報告（10 月分）

日	行動内容	役員名
1	標準化サーベイ準備（大阪公立大学医学部附属病院）	山西、竹村、高田、是永
1	タスク・シフト/シェア講習会	藪、谷川、堀田
3	学術部会	上田、安保 Web：佐藤、豊田
4	第 7 回大臨技医学検査学会 実行委員会	上田、安保、佐藤、是永、藪 (Web)喜舎場
8	リレー・フォー・ライフ・ジャパン 2023 大阪あさひ	喜舎場
8	第 22 回大阪病院学会	梶、竹浦
10	第 7 回大臨技医学検査学会 会場視察	梶、安保、佐藤、是永
11	堺市保健所衛生検査立ち入り検査	山田
12	大阪府衛生検査所精度管理審議会	増田、谷川、上地、堀田
12	理事会	増田、上田、山西、梶、久保田、山田、安保、

		谷川、岡本、上地、竹村、赤木、堀田、喜舎場、佐藤、藪、豊田、是永、柴、井戸田、竹浦、高田
14	大臨技 実務統計講座	山西、竹村
16	手話講習会 2023 (中級)	赤木
17	渉外部会	岡本、赤木、喜舎場 (Web) 上田
17	堺市保健所衛生検査立ち入り検査	喜舎場
18	総務庶務・広報編集・会計部会	梶、山田、久保田、上地、佐藤、堀田、喜舎場、是永、山西、豊田 (Web) 藪
19	大阪市保健所衛生検査所立入検査	岡本
20	組織部会	藪、谷川、上田 (Web) 是永、堀田
21	令和5年度近畿支部医学検査学会 (第62回)	増田、上田、山西、梶、久保田、山田、岡本、上地、堀田、赤木、豊田、竹浦、高田、佐藤、谷川、是永、井戸田
22	令和5年度近畿支部医学検査学会 (第62回)	増田、上田、山西、梶、久保田、山田、安保、岡本、上地、豊田、竹浦、高田、是永、井戸田
24	第7回大臨技医学検査学会 実行委員会	藪、佐藤、豊田、是永
24	堺市保健所衛生検査立ち入り検査	山田
25	大阪府健康医療部 生活衛生室 薬務課 面談	増田、山田
25	常務理事会	増田、梶、山西、上田、山田、安保
26	令和6年互礼会 会場視察	増田、梶、上地、赤木、藪
27	精度管理部会	竹村

28	大臨技 実務統計講座	山西、竹村
29	第3回 JECCS 多職種症例検討会	梶、安保

II. 経過報告

1. 事務局

〈総務庶務部〉（報告者：梶副会長）10月18日（水）Web 会議併用にて開催した。

- （1）2024年新年互礼会について検討した。
- （2）定時総会議決権について検討した。
- （3）大臨技備品管理台帳について検討した。
- （4）2024年度大臨技会員関係資料について検討した。
- （5）2024年度学生関係資料について検討した。
- （6）2024年度賛助会員関係資料について検討した。

〈広報編集部〉（報告者：山田常務理事）10月18日（水）Web 会議併用にて開催した。

- （1）大臨技ニュース10月号 Web 版を発行した。
- （2）大臨技ニュース11月号（第418号）の編集作業を行った。
- （3）ホームページの更新を随時行った。

2. 財務局

〈会計部〉（報告者：山西副会長）10月18日（水）Web 会議併用にて開催した。

- （1）事務員10月給与を支給した。

3. 事業局

〈渉外部〉（報告者：上田副会長）10月17日（火）Web 会議併用にて開催した。

- （1）2023年度全国「検査と健康展」について検討した。
- （2）第13回大臨技がんフォーラム開催報告を行った。
- （3）リレー・フォー・ライフ・ジャパン大阪あさひ参加報告を行った。
- （4）手話講演会（中級編）について確認した。
- （5）第18回府民健康フォーラムについて確認した。
- （6）2023年度大放技・大臨技合同フォーラムについて確認した。
- （7）理事会報告を行った。

〈組織部〉（報告者：上田副会長）10月20日（金）Web 会議併用にて開催した。

- （1）地区責任者会と合同会議として開催した。
- （2）タスク・シフト講習会受講後アンケートの実施について説明した。
- （3）施設連絡責任者会について役割を共有した。
- （4）検査説明講習会について役割を共有した。
- （5）認知症講習会の進捗を報告した。

(6) 各地区の事業開催報告を行った。

〈学術部〉(報告者：安保常務理事) 10月3日(火) Web 会議併用にて開催した。

- (1) 第7回大臨技医学検査学会の進捗報告・協力依頼をした。
- (2) 令和6年度日臨技近畿支部医学検査学会の進捗報告・協力依頼をした。
- (3) 委嘱状作成時の注意点について説明した。
- (4) 理事会報告を行った。

〈精度管理部〉(報告者：竹村理事) 10月27日(金) Web 会議併用にて開催した。

- (1) 標準化サーベイ目標値の検討をした。
- (2) 標準化サーベイ報告会の検討をした。
- (3) 統計セミナーの開催状況について報告した。

Ⅲ. 報告事項

1. 職務執行状況報告について(会長・副会長・常務理事)

(1) 増田会長、梶副会長、上田副会長、山西副会長、山田常務理事、安保常務理事より職務執行状況についてそれぞれ報告が行われた。

(2) 2023年10月における役員行動報告・役員各部報告があった。

2. 2023年10月事業開催状況報告について(梶副会長)

(1) 上記について資料が示され確認した。

3. 2023年9月予算執行状況について(柴監事)

(1) 全体の予算に対しての執行率は84%である。

(2) 次年度予算は執行率管理表を参考にしてほしいとアドバイスがあった。

(3) 教育セミナーは事業が終了しているが年間予算が14万円で9万円ほど残っており原因が何か確認があった。宮島会長やその他への支払いが不要になったことが報告された。

4. 日臨技より(高田参与)

特になし

5. その他

(1) 府民健康フォーラムについて(岡本理事)

・3団体の懇親会を予定しているので参加をお願いした。

Ⅳ. 議題

1. 令和6年新年互礼会について(上地理事)

(1) 10月26日に会場で担当者と打ち合わせを行った。

(2) 当初の見積金額1,584,742円よりプロジェクターを持参するので38,500円減額される。

(3) テーブルは4卓、レセプタントは2名の予定でメニュー例も示された。

- (4) 来賓と大臨技元役員への案内状の内容が示され承認された。
 - (5) 議員への案内状送付については府連事務所に確認したところ名簿が送付される予定である。
2. 2024年度定時総会について（上地理事）
- (1) 従来、総会へは出席するか委任状を提出するかを選択であったが次年度より議案ごとに賛否をとる行使書で行う予定である。
 - (2) ハガキサイズの議決権行使書・委任状のサンプルが示された。
 - (3) 議案書の送付は前年度と同様にメール配信で行い、書面送付希望者には郵送する。
3. 第7回大臨技医学検査学会（安保常務理事）
- (1) 開催日は2024年2月11日（日）、会場はオービックホール2階である。
 - (2) 趣意書が提示され承認され、日本旅行から送付される。
 - (3) 設営準備は当日7時から行うことができる。
4. 第63回日臨技近畿支部医学検査学会について（増田会長）
- (1) 日本旅行、JTB、コンベンションリンケージ、株式会社メッドに見積もりを依頼したが3社から辞退の申し入れがあり日本旅行のみとなった。
 - (2) 実行委員長は上田副会長、副実行委員長は安保常務理事、事務局長は梶副会長で承認された。
 - (3) 担当理事の役割分担も示され承認された。
5. 大臨技からの各種案内について（上地理事）
- (1) 「2024年度入会案内」が提示され承認され各学校へ配布を依頼する。
 - (2) 大臨技会長賞の候補者推薦依頼書が承認された。
 - (3) 「2024年度大臨技登録学生募集のお願い」の文書が確認され各学校へ送付する。
 - (4) 「2024年度賛助会員継続のお願い」「2024年度賛助会員申し込みフォーム」「2024年度大臨技ニュース（Web版）広告掲載について」の内容が提示され承認された。
6. 会長賞について（梶副会長）
- (1) 記念品について賞金などが検討されたが大臨技会員になるであろうと予想される学生に授与することは特定の人へ還元することになり公益社団法人にとっては適当でないと監事より助言があった。図書カードなど適当なものがないか、継続審議とした。
7. 備品台帳について（梶副会長）
- (1) 事務所で確認できた備品一覧表が提示された。
 - (2) 一覧表を基に各部門で備品を確認し、掲載されていないものがあれば追加する。

8. 2024年度事業計画・予算案資料の提出について（山西副会長）
 - （1）毎年同じような予算書を提出している部門があるので実績を鑑みて点検しなおす必要があり例年より1か月早く提出をお願いする。締め切りは11月17日である。
 - （2）提出は山西副会長、豊田理事あてに送付する。
9. 関西万博の参加について（増田会長）
 - （1）情報がより多く得られるので仮エントリーを行った。
 - （2）施設使用料から考えるとギャラリーを使用することを検討している。
 - （3）今後、意見をもらって進めていきたい。
 - （4）薬剤師会・放射線技師会は参加については今のところ未定であり、医師会と看護協会は救護分野で打診がある。
10. 厚労省の各種通達について（山田常務理事）
 - （1）日臨技から届く通達を随時大臨技HPへ掲載していたが大事な事柄が下位になってしまうことがあるので今後は取捨選択をして掲載するようにする。
11. 令和6年憲法記念日知事表彰の推薦について（増田会長）
 - （1）梶副会長を推薦することで承認された。
12. 福見秀雄賞、小島三郎賞の推薦について（梶副会長）
 - （1）推薦する方がおられたら梶副会長へ連絡する。
13. 日臨技会長選挙立候補者の推薦について（増田会長・竹浦参与）
 - （1）日臨技会長選に横地常広氏と長沢光章氏が立候補した。
 - （2）投票期間は令和5年12月18日～令和6年1月4日であり投票をお願いした。
 - （3）一斉メール配信でも投票をお願いする予定である。
14. その他
 - （1）大臨技標準化サーベイにおける血清クレアチニン値の二次利用について（山西副会長）
 - ・血清クレアチニン値を利用してバラつきを解析して他の用途に使用したいと申し出があった。
 - ・参加施設に承諾を得ないといけないなど障害が考えられるので今回は見送ることにする。

公益社団法人 大阪府臨床検査技師会
2023 年度第 9 回（12 月）理事会議事録

- ◇日 時： 2023 年 12 月 14 日（木）19 時 00 分～20 時 30 分
- ◇会 場： Web 会議併用（公益社団法人 大阪府臨床検査技師会 事務所）
- ◇出席者： （事務所参加）増田、上田、山西、梶、山田、安保、谷川、岡本、上地、赤木、是永、堀田、佐藤、豊田、藪、竹村、喜舎場、柴監事、高田参与、竹浦参与
（Web 参加）井戸田監事
- ◇欠席者： 久保田
- ◇議 長： 増田

本理事会は Zoom 会議システムを用いて理事会を開催する旨を宣言し、意見表明が互いに行えることを確認し議案の審議に入った。

【 討議内容 】

I. 行動報告（11 月分）

日	行動内容	役員名
2	大阪市鮮度管理立入調査	高田
3	2023 年度施設連絡責任者会	増田、上田、谷川、赤木、藪、是永
4	大臨技 実務統計講座	
5	大阪府診療放射線技師会創立 75 周年記念式典	増田
6	第 42 回日本衛生検査所協会近畿支部学術集会	増田
7	令和 5 年度吹田市衛生検査所精度管理専門委員連絡会議	梶
7	第 7 回大臨技医学検査学会 実行委員会	梶、安保、佐藤、是永 (Web) 豊田、喜舎場、藪
9	理事会	増田、上田、山西、梶、山田、安保、谷川、岡本、上地、赤木、堀田、佐藤、藪、豊田、是永、柴、井戸田、竹浦、高田 (Web) 竹村、喜舎場
11	検査説明・相談ができる検査技師育成講	上田、谷川、堀田、藪

	習会	
11	大臨技 実務統計講座	山西
11	生理検査部門 部門会議	
11	令和5年度全国「検査と健康展」in 大阪 準備	岡本、赤木、喜舎場
12	令和5年度全国「検査と健康展」in 大阪	増田、上田、山田、岡本、赤木、喜舎場、 高田
12	タスク・シフト/シェア講習会	谷川、豊田、是永
12	せつつ市健康展	堀田
14	大阪府衛生検査所精度管理審議会	増田 谷川
15	総務庶務・広報編集・会計部会	山西、上地、豊田、喜舎場、薮、是永 (Web) 山田、堀田
17	組織部会	谷川、堀田、薮、是永 (Web) 上田
18	第14回北地区地域オープンセミナー	谷川、堀田
18	大臨技 実務統計講座	山西、竹村
20	第18回府民健康フォーラム会場下見	赤木
20	手話講習会 2023 (中級)	赤木
21	渉外部会	喜舎場 (Web) 上田
22	大阪府地域医療推進協議会	梶
22	大阪府衛生検査所精度管理審議会	増田
22	シンカネット担当者面談	梶、山田
22	常務理事会	増田、梶、上田、山田、安保
23	日臨技理事会	高田

24	精度管理部会	
25	大臨技 実務統計講座	山西
27	第7回大臨技医学検査学会 実行委員会	安保 (Web) 増田、佐藤、豊田、薮、是永
27	東大阪市衛生検査所立入り調査1日目	上田
28	大阪府 治験環境整備懇話会ワーキング	増田 (Web) 山田
28	東大阪市衛生検査所立入り調査2日目	上田、豊田
28	大阪府衛生検査所立入り調査	上地
30	大阪市衛生検査所精度管理立入検査	竹村

II. 経過報告

1. 事務局

〈総務庶務部〉（報告者：梶副会長）11月15日（水）Web 会議併用にて開催した。

- （1）2024年新年互礼会について検討した。
- （2）2024年度総務庶務部予算案について検討した。
- （3）議決権行使サイトについて検討した。
- （4）2024年度広報編集部予算案について検討した。

〈広報編集部〉（報告者：山田常務理事）11月15日（水）Web 会議併用にて開催した。

- （1）大臨技ニュース11月号 Web 版を発行した。
- （2）大臨技ニュース12月号（第419号）の編集作業を行った。
- （3）ホームページの更新を随時行った。

2. 財務局

〈会計部〉（報告者：山西副会長）11月15日（水）Web 会議併用にて開催した。

- （1）事務員11月給与を支給した。

3. 事業局

〈渉外部〉（報告者：上田副会長）11月21日（火）Web 会議併用にて開催した。

- （1）第18回府民健康フォーラムについて確認を行った。
- （2）2023年度大放技・大臨技合同フォーラムについて検討した。
- （3）2023年度冬季献血推進活動（通算61回）について検討した。
- （4）第3回疾患予防セミナーについて検討した。
- （5）令和5年度全国「検査と健康展」in大阪について開催報告を行った。

(6) 新委員について検討した。

(7) 理事会報告を行った。

〈組織部〉(報告者：上田副会長) 11月17日(金) Web 会議併用にて開催した。

(1) タスク・シフト講習会受講後アンケートについて検討した。

(2) 認知症講習会について検討した。

(3) 施設連絡責任者会・検査説明講習会の開催報告を行った。

(4) 次年度の組織部開催事業について説明した。

(5) 次年度の地区事業の方向性について説明した。

〈学術部〉(報告者：安保常務理事) 開催なし

(1) 第7回大臨技医学検査学会の協力依頼を行った。

〈精度管理部〉(報告者：竹村理事) 11月24日(金) Web 会議併用にて開催した。

(1) 標準化サーベイ報告書作成について検討した。

(2) 標準化サーベイ報告会について検討をした。

(3) 統計セミナーの進捗について報告した。

Ⅲ. 報告事項

1. 職務執行状況報告について(会長・副会長・常務理事)

(1) 増田会長、梶副会長、上田副会長、山西副会長、山田常務理事、安保常務理事より職務執行状況についてそれぞれ報告が行われた。

(2) 2023年11月における役員行動報告・役員各部報告があった。

2. 2023年11月事業開催状況報告について(梶副会長)

(1) 上記について資料が示され確認した。

3. 2023年10月予算執行状況について(柴監事)

(1) 全体の予算に対するの執行率はおおよそ90%である。

(2) 遺伝子検査部門は計画通りの執行額が使用されてないため確認すると事業を翌年に開催するとの返答であった。

4. 事業報告(財務数値)補正内容について(柴監事)

(1) 大阪府の公益法人より令和4年度決算報告の剰余金 6,533,784円についてエコー装置とリース印刷機の購入により 4,939,000円を減額でき残りの剰余金が 1,614,784円となると連絡があった。

(2) 会計基準では固定資産やリース資産は減価償却して費用化されるので指示通りに変更すると2重控除となるため確認した。

(3) 内閣府でも不備を確認しており今後遡及して元に戻すかもしれないと報告があった。

5. 2024年度事業計画の進捗について(梶副会長)

(1) 学術部の第8回大臨技医学検査学会の開催については計画を記載しなけれ

ばならない。結果的に開催しなかったという報告をすることについては問題ない。

(2) チーム医療部門を学術部に変更するかどうかは今後検討する。

6. 2024年度予算案資料の進捗について（山西副会長）

(1) 1回目の予算書を各部門から提出してもらい確認作業を行い、現在修正依頼をしている。

(2) 新人研修会のあと懇親会としてボーリング大会を行うが例年は理事が費用を負担しているため今回、その費用を予算書に記載してもらったところ 4000 円/人であった。上限を決めて 2500 円/人とするので承認された。

7. 令和6年新年互礼会（上地理事）

(1) スケジュールや担当表、備品リスト、出欠名簿が示された。

(2) 乾杯発声、来賓祝辞、万歳三唱を依頼する方は会長に一任された。

(3) 担当表を提示して当日の役割をお願いした。

8. 第7回大臨技医学検査学会について（安保常務理事）

(1) 一般演題は 18 演題の申し込みがあった。座長は実行委員が行う予定であり竹村理事・豊田理事にも応援を依頼する予定である。

(2) 特別企画の座長は上田副会長に依頼する予定である。

(3) 参加者人数を 300 人と予想すると 67 万円ほど予算不足であるので流用を考えており学術部で今年度予算が余っているかどうか調査中である。

9. 第63回日臨技近畿支部医学検査学会について（上田副会長）

(1) 第2回実行委員会を 12 月 26 日（火）に開催する予定である。

(2) メーリングリストを開設しタイムスケジュールは日本旅行に作成依頼している。

(3) 各委員会の名簿を提示しコマ割りの作成協力をお願いした。

10. 第73回日臨技医学検査学会ポスター・チラシの発送について（梶副会長）

(1) 11 月 25 日に発送を終えたと報告があった。

11. 令和5年度公衆衛生事業功労者の表彰について（梶副会長）

(1) 増田会長を推薦し、表彰されることになったと報告があった。

12. 令和6年秋の叙勲・褒章候補者の推薦について（梶副会長）

(1) 令和6年春の叙勲・褒章候補者で高田参与を推薦しているがまだ返答がきておらず今回は保留とする。

13. 個人情報保護に関する方針について（梶副会長）

(1) 上記について会長名を増田会長へ、取扱責任者を梶副会長へ変更したと報告された。

(2) 部会委員や大臨技医学検査学会の実行委員などで個人情報保護に関する誓約書を未提出の方へ提出をお願いした。

14. 渉外部事業予算流用について（梶副会長）

- (1) 渉外部の検査と健康展で広報費に1万円不足が生じたので流用申請があり承認したと報告された。
15. 大臨技物品借用申請について (梶副会長)
- (1) 渉外部と学術部より申請があったので承認したと報告された。
16. 日臨技システムサーバー入れ替えによるメンテナンスについて (梶副会長)
- (1) 2024年2月10日(土)～12日(月)まで日臨技システムのメンテナンスのためログインできないと連絡があった。
- (2) 大臨技医学検査学会の日程と被っているため登録ができないことを広報する。
17. 日臨技より (高田参与)
- (1) 11月23日開催された日臨技11月理事会での決定事項が示された。
18. その他
- (1) 遺伝子検査部門の講習会について (安保常務理事)
- ・昨年度の研修会の参加者がかなり少なかった所以他府県技師会に広報したいと申し出があり承認された。
- (2) 新年互礼会への大臨技会員参加について (上地理事)
- ・大臨技会員の参加が現在1名であるので期限を12月22日(金)まで延長し一斉メール配信をする。
- (3) 大臨技医学検査学会での実務委員募集について (安保常務理事)
- ・実務委員の集まりが悪いので理事を実務委員として登録したいと申し出があった。
- (4) 来年度の健康フォーラムについて (岡本理事)
- ・グランフロント大阪で2024年9月16日または9月23日を予定しており問題がなければこの日程で行う。

IV. 議 題

1. 次期監事と会計法人との契約について (増田会長)
- (1) 柴監事が今期の任期で辞められる。
- (2) 現在、会計処理はいざなみ税理士法人にお願いしており柴監事は今後もそこに所属されて会計を見ていただける。
2. 関西万博の参加について進捗状況 (増田会長)
- (1) 申し込みに企画提案書が必要であるのでLEDパネルの展示物を中心に設ける内容で作成した。
- (2) 日臨技や他府県の技師会、JACLaS、大阪府内の医療系団体に協力を要請することを考えている。
- (3) 医師会、看護協会は参加協力するそうである。
3. 日臨技会長選の推薦について (増田会長)

- (1) 12月18日からの日臨技会長選では大臨技としては横地常広氏を推薦する。
 - (2) 大臨技会員へ一斉メール配信する依頼文が承認された。
- 4. 令和5年度大臨技会長賞について（梶副会長）
 - (1) 前年度まではアクリル盾を授与していたが今年度からは図書カード10,000円と証書ファイルに賞状を入れたものに変更する予定である。
- 5. 年賀状の送付について（梶副会長）
 - (1) 他府県の技師会へ年賀状を送付しているが環境への配慮のため年賀状を廃止するという技師会が数年前から出てきた。
 - (2) 大臨技も来年から年賀状廃止の案内状を送付することが承認された。
 - (3) 元理事への年賀状送付についても今後検討する。
- 6. 組織運営規定の改定について（梶副会長）
 - (1) 学術部の検体管理システム部門を総合管理部門へ変更することになったので組織運営規定の別表1を本日付で改定することが承認された。
- 7. チーム医療部門について（上田副会長）
 - (1) 組織部のチーム医療部門を学術部に編入し緊急検査部門と一緒にして新しいチーム医療部門を設けてはどうかという意見があった。
 - (2) 大阪府の公益法人に提出している組織体系を変更するのはかなりハードルが高いと思われる。どのような点が困難なのか調べて引き続き検討する。
- 8. 大阪市衛生検査所精度管理専門委員の推薦について（梶副会長）
 - (1) 高田参与、井戸田監事、岡本理事、仁木氏は留任する。赤木理事、佐藤理事を新任として推薦する。
- 9. タスク・シフト講習会受講後アンケートの実施について（谷川理事）
 - (1) 今まで1,200人ほどが受講しており所属施設の施設長に業務形態変化についてのアンケート調査を行いその結果を第73回医学検査学会で発表したいと申し出があった。
 - (2) 第73回医学検査学会の抄録締め切りが明日であり調査前に登録するには無理があると思われるので見送りとなった。
 - (3) アンケート調査そのものは今後検討する。
- 10. 大臨技定時総会の電磁的議決権行使の構築について（山田常務理事）
 - (1) 2025年より定時総会の議決権行使をWebで行うにあたり見積もりをお願いした。
 - (2) アイテック阪急阪神株式会社でおおよそ400万円、大臨技ホームページを管理している株式会社シンカネットはおおよそ40万円であった。
 - (3) 追加修正などを考慮して金額を20万円増額して株式会社シンカネットに依頼して予算をたてることが承認された。
- 14. その他

(1) 事業予算流用について（梶副会長）

- ・精度管理部よりデータ標準化事業の報告会とコントロール血清の購入で例年とは違う方法をとるため費用が不足するとのことで合計19万円流用申請があり承認された。

公益社団法人 大阪府臨床検査技師会
2023年度第10回（1月）理事会議事録

- ◇日 時： 2024年1月11日（木）19時00分～20時05分
- ◇会 場： Web 会議併用（公益社団法人 大阪府臨床検査技師会 事務所）
- ◇出席者： （事務所参加）増田、上田、梶、山田、安保、岡本、上地、赤木、是永、堀田、佐藤、豊田、藪、竹村、喜舎場、柴監事、高田参与、竹浦参与
 （Web 参加）谷川
- ◇欠席者： 山西、久保田、井戸田
- ◇議 長： 増田

本理事会は Zoom 会議システムを用いて理事会を開催する旨を宣言し、意見表明が互いに行えることを確認し議案の審議に入った。

【 討議内容 】

I. 行動報告（12月分）

日	行動内容	役員名
1	日臨技 近畿支部医学検査学会（第63回）打合せ	増田、梶、上田、安保 （Web）山田
1	大阪市衛生検査所精度管理立入調査	高田
2	大臨技 実務統計講座	山西
3	第18回府民健康フォーラム	増田、上田、山田、安保、上地、岡本、喜舎場、赤木、豊田、高田
5	学術部会	安保 （Web）上田、豊田、佐藤、竹村
6	第7回大臨技医学検査学会実行委員会	安保、佐藤、藪、是永 （Web）上田、豊田、喜舎場
6	大阪府衛生検査所立入調査	堀田
9	大臨技 実務統計講座	山西
9	第14回南地区地域オープンセミナー	増田、上田、谷川、是永

10	タスク・シフト/シェアに関する 厚生労働大臣指定講習会	谷川、豊田、薮、是永、赤木、堀田
10	臨地実習指導者講習会	上田
11	大阪府衛生検査所立入調査	堀田
13	第7回大臨技医学検査学会実行委 員会	安保、佐藤、是永 (Web)上田、豊田、薮、喜舎場
14	理事会	増田、梶、上田、山西、山田、安保、 谷川、岡本、上地、竹村、豊田、佐 藤、薮、是永、喜舎場、赤木、堀田、 柴、竹浦、高田 (Web)井戸田
15	組織部会	谷川、是永、堀田 (Web) 上田
18	手話講習会 2023 (中級)	赤木
19	渉外部会	岡本、喜舎場、赤木 (Web) 上田
20	総務庶務・広報編集・会計部会	梶、山西、上地、山田、豊田、佐藤、 薮、是永、喜舎場、赤木、堀田、増田
22	精度管理部会	山西、竹村 (Web)是永
23	日臨技災害対策	増田、高田
25	第7回大臨技医学検査学会実行委 員会	安保 (Web)上田、豊田、佐藤、薮、是永、 喜舎場
26	日臨技 近畿支部医学検査学会 (第63回) 実行委員会	増田、上田、梶、山西、安保、上地、 竹村、豊田、佐藤、是永、喜舎場、赤 木、井戸田、竹浦、高田 (Web)山田、岡本、薮、堀田
27	常務理事会	増田、梶、上田、山西、山田、安保

II. 経過報告

1. 事務局

〈総務庶務部〉（報告者：梶副会長）12月20日（水）Web 会議併用にて開催した。

- （1）2024年新年互礼会最終確認をした。
- （2）会長賞について検討した。
- （3）2024年度総務庶務部予算案について検討した。

〈広報編集部〉（報告者：山田常務理事）12月20日（水）Web 会議併用にて開催した。

- （1）大臨技ニュース12月号 Web 版を発行した。
- （2）大臨技ニュース1月号（第420号）の編集作業を行った。
- （3）ホームページの更新を随時行った。

2. 財務局

〈会計部〉（報告者：増田会長）12月20日（水）Web 会議併用にて開催した。

- （1）事務員12月給与を支給した。

3. 事業局

〈渉外部〉（報告者：上田副会長）12月19日（火）Web 会議併用にて開催した。

- （1）2023年度大放技大臨技合同フォーラムについて進捗状況を確認した。
- （2）2023年度冬季献血推進活動（通算61回）について進捗状況を確認した。
- （3）第3回疾患予防セミナーについて検討した。
- （4）第19回府民健康フォーラム開催日程について検討した。
- （5）2024年度渉外部事業について検討した。
- （6）第18回府民健康フォーラム開催報告を行った。
- （7）新委員3名加入を報告した。
- （8）渉外部備品確認を行った。
- （9）理事会報告を行った。

〈組織部〉（報告者：上田副会長）12月15日（金）Web 会議併用にて開催した。

組織部地区責任者合同会議

- （1）2023年度事業の進捗状況を報告した。
- （2）タスク・シフト講習会受講後アンケートの実施について、理事会決定事項を報告した。
- （3）認知症講習会について協議した。
- （4）新入会員研修会について協議した。
- （5）2024年度開催事業（組織部・地区事業）について共有した。
- （6）地区事業（北・南）の開催報告を行った。

〈学術部〉（報告者：安保常務理事）12月5日（火）Web 会議併用にて開催した。

- （1）第7回大臨技医学検査学会の進捗報告、実務委員の協力を依頼した。
- （2）令和6年度日臨技近畿支部医学検査学会の進捗報告、特別企画案を依頼した。

(3) 学術部再編成について報告した。

(4) 備品台帳について。自部門で管理している大臨技備品があれば報告するよう依頼した。

(5) 理事会報告を行った。

〈精度管理部〉(報告者：竹村理事) 12月22日(金) メール会議を行った。

(1) 標準化サーベイ報告書作成について検討した。

(2) 標準化サーベイ報告会について検討をした。

(3) 来年度標準化サーベイの日程等について検討した。

III. 報告事項

1. 職務執行状況報告について(会長・副会長・常務理事)

(1) 増田会長、梶副会長、上田副会長、山田常務理事、安保常務理事より職務執行状況についてそれぞれ報告が行われた。

(2) 2023年12月における役員行動報告・役員各部報告があった。

2. 2023年12月事業開催状況報告について(梶副会長)

(1) 上記について資料が示され確認した。

3. 2023年11月予算執行状況について(柴監事)

(1) それぞれの部門予算に対しての平均執行率はおよそ84%である。

(2) 年間予算に対しては59%しか費やされていないので残額の予算の執行をお願いした。

4. 上場会社の監査役就任について(柴監事)

(1) 1月下旬に上場会社の監査役に就任された。

(2) 略歴・兼職を開示する必要があり大臨技監事である旨の掲載をすることが報告され承認された。

5. 令和6年新年互礼会について(上地理事)

(1) 141名の参加で参加費収入が630,000円、祝儀が105,000円であった。

(2) ホテルからの請求は1,473,845円であった。飲料に関しては飲み放題にせず消費した分だけの請求にしたことで48,000円減額できた。

(3) ご祝儀や・祝電をいただいたところへお礼状を発送する予定である。

6. 第63回日臨技近畿支部医学検査学会について(上田副会長)

(1) 12月26日に開催された第2回実行員会の議事録が示された。

(2) 上地理事が作成した趣意書が提示され今後の修正部分を示した。豊田理事の予算書とすり合わせを行いそれを基にランチョンセミナーの企画などを検討する。

(3) クロークの設置と企業展示の30社分を確保できると報告された。

(4) ポスター案の中間投票結果が示された。

(5) 特別公演に蓬萊氏を予定しており11月3日なら予定が空いているようで予算

10 万円で折り合いがつか現在交渉中である。絵本販売やサイン会も行えるということを進めている。

7. 2023 年度事業変更申請について（梶副会長）

（1）公 2 事業では検体管理システム部門から総合管理部門に変更し、スタートセミナーを記載していなかったのを追加した。

（2）他 1 事業では技師長会の廃止と機関紙（大臨技ニュース）の発行を電磁的方法で行うということを追加した。

（3）上記変更に伴い体系図も変更した。大阪府からの審査結果はまだである。

8. チーム医療部門の再編について（上田副会長）

（1）組織部のチーム医療部門を学術部へ移して緊急検査部門との統合を考えていたが大阪府への申請受理が困難であろうと考えられるので今回は学術部への編入のみとする。

（2）緊急検査部門との統合については今後も検討していくと報告された。

9. 令和 6 年度の日臨技関連事業について（梶副会長）

（1）日臨技より生涯教育推進研修会助成、都道府県技師会主催「リーダー育成講習会」の開催支援、全国「検査と健康展」開催経費、「地域ニューリーダー育成研修会」の開催、総会議決権行使促進事業に予算計画されていると報告があった。

（2）日臨技関連事業予算を考慮して大臨技事業でも予算計画をした。

10. 日臨技会長選の結果について（梶副会長）

（1）横地常広氏は 17,467 票、長沢光章氏は 15,210 票で横地氏が当選された。

（2）大阪府は投票率でワースト 2 位であった。竹浦参与より大阪の立場を考えて投票率の改善について考えるように意見があった。

11. 令和 5 年度大臨技会長賞について（上地理事）

（1）会長賞表彰状の文面が示された。表彰状は盾に入れて授与する。

（2）図書カード 10,000 円分をつける。

12. 2024・2025 年度大臨技役員候補者選出委員会について（梶副会長）

（1）1 月 18 日に予定していたが委員長が体調不良のため 2 月 1 日に変更された。

（2）役選委員メンバーと梶副会長が出席する予定である。

（3）大臨技ニュースに理事立候補受付を告示→理事候補届出書を提出→欠員が出た場合は理事候補者推薦届出書を提出する。

13. 予算流用申請について（豊田理事）

（1）学術部企画より学術部免疫化学部門からの 15,000 円の流用申請が出ており受理されていると報告があった。

14. その他

（1）大臨技医学検査学会での理事の参加について（安保常務理事）

・PassMarket で実務委員として参加登録を依頼した。

- ・理事へ施設での参加の呼びかけをお願いした。
- (2) 大臨技・大放技合同フォーラムについて（喜舎場理事）
- ・1月20日に開催予定であり合同フォーラムと懇親会へ参加のお願いをした。
- (3) 日臨技会長選の投票率について（赤木理事）
- ・他府県で投票率が高い原因はなぜかと質問があった。
- ・竹浦参与よりメール配信だけでなく電話依頼や研修会での呼びかけなどの努力が必要であると助言があった。
- (4) クロネコゆうメールについて（梶副会長？or 北岡事務員？）
- ・2024年2月1日より「クロネコDM便」が取り扱い中止となり、新たに「クロネコゆうメール」が導入され郵送費が上昇することが報告された。今後の対応を検討していくこととした。
- (5) 2025年大阪・関西万博催事について（増田会長）
- ・現在、申込み済みで結果待ち状態であることが報告された。

IV. 議 題

1. 2024年度事業計画（予算審議会用）について（梶副会長）
 - (1) 予算審議会用の事業計画を確認して承認された。
 - (2) チーム医療部門が学術部に編入される。
 - (3) 検体システム部門が総合管理部門に名称を変更する。
 - (4) 3月末に大阪府へ提出する事業計画は別途詳細なものを作成している。
2. 2024年度事業予算について（北岡事務員）
 - (1) 予算作成時に過去においては収入と支出が同じ金額になるように指示されていたが以前の様式では収入が多くなる不自然な様式であった。今年度は支出には必要な経費と収入には過去の実績を鑑みて予算書を作成してもらった。
 - (2) 従来、吹田・摂津健康展を北地区委員が務めており予算は渉外部に計上するというねじれの構造があったが今年度からは北地区の予算に計上している。
 - (3) 新入会員研修会はボーリング代と飲食代が計上されて昨年より197,000円多いが審議する時間がないので今年度は申告通り予算を充てるということで承認された。
 - (4) 意見交換会の回数について病理は最初の予算書提出では11回であったが公益法人であるということを考慮して再提出をお願いすると4回になった。過去においては生理検査部門が23回行っていた。今後上限回数を設ける方がいいと柴監事から助言があった。
 - (5) 精度管理部門のサーベイ報告会の会場費と生理検査部門の会場費が入力されていないので確認する。→生理検査部門は無償の会場を使用予定である。
 - (6) 病理部門は試薬や検査機の賃借料が計上されて経費が昨年より359,000円増

加している。

3. 2024年度大臨技予算審議会について（梶副会長）
 - （1）1月24日に各部門から提出された予算書と事務所の収入・支出と合算した資料（柴監事作成）をもとに検討し2月の理事会で決定する。
 - （2）事業計画についても検討する。
 - （3）常務理事と各部門の部長と監事が出席する。
4. 令和6・7年度日臨技理事推薦について（増田会長）
 - （1）3月15日が推薦提出期限である。現在は高田参与が務めておられる。
 - （2）増田会長と高田参与で相談のうえ来月の理事会で決める。
5. 第73回日本医学検査学会座長推薦について（増田会長）
 - （1）管理運営分野は佐々木伸也氏、病理分野は和田恭典氏、免疫化学分野は井尻健太郎氏、公衆衛生分野は増田会長を推薦することが承認された。
6. 第7回大臨技医学検査学会の予算について（安保常務理事）
 - （1）企画費や意見交換会費用などを加算した予算書が示され655,000円の不足となったが増額が承認された。
 - （2）前年度予算建て時に誤った可能性がある。次年度以降は予算計画するときの実績を鑑みて予算をたてる。
 - （3）2024年度は開催の予定はなし。

公益社団法人 大阪府臨床検査技師会
2023年度第11回（2月）理事会議事録

- ◇日 時： 2024年2月8日（木）19時00分～20時45分
- ◇会 場： Web 会議併用（公益社団法人 大阪府臨床検査技師会 事務所）
- ◇出席者： （事務所参加）増田、上田、山西、梶、山田、安保、岡本、谷川、上地、
赤木、是永、堀田、佐藤、豊田、藪、喜舎場、柴監事、井戸田監事、
高田参与、竹浦参与
（Web 参加）竹村
- ◇欠席者： 久保田、
- ◇議 長： 増田

本理事会は Zoom 会議システムを用いて理事会を開催する旨を宣言し、意見表明が互いに
できることを確認し議案の審議に入った。

【 討議内容 】

I. 行動報告（1月分）

日	行動内容	役員名
4	大阪新年互礼会	増田
5	大阪府医師会新年互礼会	増田
7	令和6年大臨技新年互礼会	増田、上田、梶、山田、安保、岡本、谷川、上地、 竹村、佐藤、是永、堀田、藪、赤木、喜舎場 豊田、井戸田、高田、竹浦
7	大阪府柔道整復師会新年互礼会	増田
7	大阪府歯科技工士会新年互礼会	山田
9	病院関係5団体合同新年互礼会	梶
9	第7回大臨技医学検査学会 実行委員 会	安保 佐藤 増田 藪 (Web) 上田 喜舎場 是永 豊田

11	理事会	増田、山西、上田、梶、山田、安保、岡本、上地、竹村、佐藤、是永、堀田、藪、赤木、喜舎場、豊田 柴、高田、竹浦 (Web) 谷川
14	兵庫県臨床検査技師会創立 70 周年記念祝賀会	増田
14	第 7 回大臨技医学検査学会 会場下見	増田、是永
14	大阪府作業療法士会新年互例会	安保
15	第 7 回大臨技医学検査学会 実行委員会	安保 佐藤 (Web) 上田 喜舎場 是永 豊田、藪
16	渉外部会	梶、赤木、喜舎場、岡本 (Web) 上田
17	総務庶務・広報編集・会計部会	梶、上地、佐藤、是永、藪、喜舎場、豊田 (Web) 山田
18	MTJ 取材打合せ	増田 (Web) 山田
18	日臨技 CRC 研修会事前打合せ会議	(Web) 山田
19	組織部会	谷川、是永 (Web) 藪、上田
20	大放技・大臨技合同フォーラム	増田、上田、梶、山田、岡本、上地、赤木、喜舎場、豊田
23	令和 5 年度健活おおさか推進府民会議総会	上田
24	2024 年度大臨技予算審議会	増田、山西、上田、梶、上地、山田、安保、竹村、柴、井戸田 (Web) 岡本、谷川
24	常務理事会	増田、山西、上田、梶、山田、安保
25	第 7 回大臨技医学検査学会 実行委員会	安保、是永、藪、豊田 (Web) 上田、竹村、喜舎場

26	日臨技賀詞交換会	増田、高田
27	日臨技全国会長会議	増田、高田
27	日臨技理事会	高田
28	タスク・シフト/シェア講習会	谷川、是永、藪、豊田
30	第7回大臨技医学検査学会 実行委員会	増田、梶、安保、佐藤、是永 (Web)上田、竹村、喜舎場、藪、豊田

II. 経過報告

1. 事務局

〈総務庶務部〉（報告者：梶副会長）1月17日（水）Web 会議併用にて開催した。

- （1）令和6年新年互礼会後について報告した。
- （2）備品管理台帳について検討した。
- （3）2024年度学生カード会員証について検討した。
- （4）送料価格比較について検討した。
- （5）記念誌「年輪Ⅶ」進捗について検討した。
- （6）3月会議開催日について報告した。
- （7）大臨技議決権行使サイトについて検討した。

〈広報編集部〉（報告者：山田常務理事）1月17日（水）Web 会議併用にて開催した。

- （1）大臨技ニュース1月号 Web 版を発行した。
- （2）大臨技ニュース2月号（第421号）の編集作業を行った。
- （3）ホームページの更新を随時行った。

2. 財務局

〈会計部〉（報告者：山西副会長）1月17日（水）Web 会議併用にて開催した。

- （1）事務員12月給与を支給した。
- （2）R6年度予算案を作成した。

3. 事業局

〈渉外部〉（報告者：上田副会長）1月16日（火）Web 会議併用にて開催した。

- （1）2023年度大放技大臨技合同フォーラムについて確認した。
- （2）2023年度献血推進活動（通算61回）について確認した。
- （3）第3回大臨技疾患予防セミナーについて検討した。
- （4）第19回府民健康フォーラム開催時期について検討した。
- （5）理事会報告を行った。

〈組織部〉（報告者：上田副会長） 1月19日（金）Web 会議併用にて開催した。

- （1）タスク・シフト/シェア講習会の開催状況について報告した。
- （2）タスク・シフト/シェア講習会受講後アンケートについて共有した。
- （3）認知症講習会について共有した。
- （4）新入会員研修会について検討した。
- （5）大臨技災害対策マニュアルの改訂について検討した。

〈学術部〉（報告者：安保常務理事）開催なし

- （1）第7回大臨技医学検査学会についての協力要請を行った。

〈精度管理部〉（報告者：竹村理事） 1月26日（金）メール会議を行った。

- （1）標準化サーベイ報告書発行の検討をした。
- （2）標準化サーベイ報告会について検討をした。
- （3）来年度の活動について検討した。

III. 報告事項

1. 職務執行状況報告について（会長・副会長・常務理事）

- （1）増田会長、山西副会長、梶副会長、上田副会長、山田常務理事、安保常務理事より職務執行状況についてそれぞれ報告が行われた。
- （2）2024年1月における役員行動報告・役員各部報告があった。

2. 2024年1月事業開催状況報告について（梶副会長）

- （1）上記について資料が示され確認した。

3. 2023年12月予算執行状況について（柴監事）

- （1）それぞれの部門予算に対しての平均執行率はおおよそ83%である。
- （2）年間予算に対しては64%しか費やされていないので残額の予算の執行をお願いした。

4. 日臨技全国会長会議について（増田会長）

- （1）能登半島沖地震の災害状況の報告があり、穴水病院の技師が1名不足しており募集している。
- （2）DVT 検診活動の予定があるとのことで生理検査部門にお願いする。

5. 2024年度大臨技ニュースへの広告掲載について（山田常務理事）

- （1）富士フイルム和光純薬株式会社（6か月）とアボットジャパン合同会社（1年間）の申し込みがあった。
- （2）3社以上の広告掲載依頼があった場合はバナー広告を検討しており、価格は2万円程度を考えている。2025年度からはバナー広告募集もしたいので総務庶務部会で検討を続ける。

6. 議決権行使の電子化について（山田常務理事）

- （1）通信費の値上がりのためできれば定時総会の議決権行使の電子化を2024年度

から実行させたい。

(2) シンカネット社は2024年度より対応ができると回答があったがテスト期間を設けてから実行したい。次回の理事会開催日が期限リミットとなると考えられる。

7. 日臨技地域ニューリーダー研修について（藪理事）

(1) 1月20・21日に研修会にてWeb講習を受講し、日臨技・地臨技の活性化についてグループワークを行ったと報告された。

8. 健活おおさか推進府民会議について（上田副会長）

(1) 1月23日に参加した。

9. 2023年度第1回役員候補者選出委員会より（増田会長）

(1) 2月1日に委員7名と増田会長、梶副会長が出席し、委員長に吉本勝美氏が選任された。

(2) 役員候補者選出についての会員公示を2024年3月号大臨技ニュースに掲載すると報告された。

(3) 全理事は2024年度定時総会までに役員辞任届を提出すること。

(4) 次回は4月25日開催予定である。

10. 物品借用申請書の承認について（梶副会長）

(1) 大臨技医学検査学会より点滴静注シミュレータVライン他3点の借り入れ申請が出ていると報告があった。日臨技の物品であり借用の可否を日臨技に確認する。

(2024年2月9日日臨技事務局白石氏よりメールにて貸与許可あり)

11. 備品管理台帳について（梶副会長）

(1) 1月26日に備品管理台帳に掲載されている備品の所在場所の確認が全て終わったと報告された。

12. 日臨技より（高田参与）

(1) タスク・シフト/シェア実技講習会の開催要項で当初は会費納入者50名で開催するとされていたが申し込み50名で開催することに変更になった。

(2) 全国学会は2026年9月23～27日に幕張メッセにて青森県の担当で開催予定である。IFBLS2026も同時開催の予定である。

13. その他

(1) 2024年度委員委嘱状（上田副会長）

・委員委嘱状が必要な場合はメールを送付するので様式の提出をお願いします。

(2) 日臨技理事について（増田会長）

・高田参与に継続して務めていただくことになったと報告された。

IV. 議 題

1. 2024年度予算について（山西副会長）

(1) 各部門より提出された予算書から収支相償で-3,575,00円、公益目的事業比率

- 63%となり公益指標に問題はない。
- (2) 全体では2,439,000円の赤字であり純資産が減少することになる。
 - (3) 公益認定時には170万円程度であった会議費が増加傾向にある。
全ての会議費を2割削減して予算書を作成し直し各部門へ運用について周知を徹底することで承認された。
 - (4) 公益・共益・法人管理の費用の支出を抑える努力をする。
2. 2024年度事業計画について（上田副会長）
- (1) 「セミナー」「講演会」「講習会」の記載方法や参加費の表記についてどのようにするか検討した。
 - (2) 予定参加人数は会員と非会員の合計で記載する。
3. 令和6年度新年互礼会の報告並びに令和7年度新年互礼会の開催について（上地理事）
- (1) 予算170万円で支出は1,695,060円であり予算通りで実施できた。
 - (2) 一般会員や部門員の参加が少なかったのは開催日・時間に原因があることも考えられる。次年度は2025年1月13日（月）12時開催の予定とする。
 - (3) 来賓の挨拶について過年度指摘されたことについて今年度は変更して行った。
 - (4) 余暇については昨年度ふたつ行ったが時間がタイトであったので今年はマジックショーのみとしたのでスムーズに進行できた。
4. 令和6年度日臨技近畿支部医学検査学会について（上田副会長）
- (1) 特別企画に蓬萊氏の招聘を考えており講師費25万円が承認された。
 - (2) 趣意書案を作成した。修正があれば2月20日までに役員メールで連絡してほしい。
 - (3) 日臨技企画は基調講演その他2企画を予定している。
 - (4) 実行委員会の日程は改めて連絡する。
5. MTJ 関連について（増田会長）
- (1) 従来は紙面発行であったがメール配信に重点を置き、名刺サイズの広報用紙を大臨技医学検査学会で配布したいと申し出があり承認された。
 - (2) ホームページへのバナー掲載の申し出については費用や掲載場所を検討後に返答する。
 - (3) 会長から業界誌で臨床検査技師についての発信をしているのは現在MTJのみであるので臨床検査技師に広めていきたいとの意向であると話があった。
6. 災害マニュアルの改訂について（藪理事）
- (1) 地区で情報収集しスプレッドシートを活用する。
 - (2) 次回の理事会で承認を得る予定なので内容の確認をお願いした。
 - (3) 災害対策本部の訓練を組織部主導で検討することが承認された。
7. 会長賞の推薦について（上地理事）
- (1) 会長賞の表彰者5名が紹介され賞状文面を確認し承認された。

- (2) 図書カードと賞状ファイルを準備している。
8. タスク・シフト/シェア講習会受講後の業務形態変化調査について（谷川理事）
- (1) 受講施設の所属長に受講後の業務変化（超音波造影剤投与、連続皮下グルコース測定、内視鏡生検、静脈路確保）についてアンケートを行いたいとのことで内容を確認して承認された。
- (2) 受講人数・受講費用についての回答も追加することを検討する。
- (3) 近畿支部医学検査学会で報告したいと考えている。
- (4) 発送方法については具体的にもう少し検討する。
9. 後援申請およびホームページへの掲載依頼について（梶副会長）
- (1) 2024年6月29～30日開催の第44回近畿作業療法学会より後援依頼があり承認された。
- (2) 2024年5月11日開催の第16回日本医療マネジメント学会大阪支部学術集会より後援依頼があり承認された。
- (3) シスメックス株式会社より第46回シスメックス学術セミナーについてホームページの掲載依頼があったが企業開催の依頼であるので承認されなかった。
10. 大放技との交流イベントについて（梶副会長）
- (1) 3月16日ソフトボールを予定している。
11. その他
- (1) 大臨技医学検査学会について（安保常務理事）
- ・現在の参加登録者数は305名であり追加の参加呼びかけのお願いをした。
 - ・実務委員の説明会を2月9日に行うので出来る限り参加してほしい。
 - ・幕間スライドに日臨技近畿支部医学検査学会、日本医学検査学会、日本臨床化学会近畿支部総会、日本臨床検査医学会学術集会、生物試料分析科学会年次学術集会などの広報が承認された。
- (2) 日臨技関連会議について（増田会長）
- ・日臨技認定救急検査技師試験問題についての会議を3月10日に大臨技事務所で行いたいと申し出があり承認された。

公益社団法人 大阪府臨床検査技師会
2023年度第12回（3月）理事会議事録

- ◇日 時： 2024年3月14日（木）19時00分～20時45分
- ◇会 場： Web 会議併用（公益社団法人 大阪府臨床検査技師会 事務所）
- ◇出席者： （事務所参加）増田、上田、山西、梶、山田、安保、岡本、谷川、上地、赤木、是永、堀田、佐藤、豊田、藪、喜舎場、竹村、柴監事、井戸田監事、高田参与、竹浦参与
- ◇欠席者： 久保田、
- ◇議 長： 増田

本理事会は Zoom 会議システムを用いて理事会を開催する旨を宣言し、意見表明が互いに行えることを確認し議案の審議に入った。

【 討議内容 】

I. 行動報告（2月分）

日	行動内容	役員名
1	2023 年度第 1 回大臨技役員選出委員会	増田、梶
4	糖尿病療養指導部会講演会	増田
6	学術部会	増田、上田、安保、佐藤 (Web)竹村、豊田
8	理事会	増田、梶、山西、上田、山田、安保、谷川、上地、岡本、竹村、赤木、是永、藪、喜舎場、佐藤、堀田、豊田、柴、井戸田、竹浦、高田
9	第 7 回大臨技医学検査学会実行委員会	増田、安保、佐藤、藪、是永 (Web) 梶、上田、山田、竹村、高田
10	第 7 回大臨技医学検査学会 準備	安保、是永
11	第 7 回大臨技医学検査学会	増田、梶、山西、上田、山田、安保、谷川、上地、岡本、竹村、赤木、是永、藪、佐藤、堀田、豊田、井戸田、竹浦、高田
14	吹田市衛生検査所立ち入り調査	梶
16	組織部会	上田、梶、谷川、是永、藪、堀田

17	第 61 回献血推進活動	増田、上田、岡本、赤木
17	令和 5 年度 大臨技臨床検査データ標準化サーベイ報告会	増田、山西、竹村、是永
18	タスク・シフト/シェア講習会	谷川、赤木、是永
20	令和 5 年度公衆衛生事業功労者表彰式	増田、山西
20	渉外部会	岡本、喜舎場 (Web) 上田
21	総務庶務・広報編集・会計部会	梶、山田、上地、佐藤、赤木、藪、喜舎場、堀田、 豊田 (Web) 是永
23	組織部会 新人研修会 ビデオ撮影	谷川、藪、堀田、是永
25	2023 年度 認知症対応力向上研修会	上田、安保、堀田
26	府民健康フォーラム三団体打ち合わせ会	上田、岡本
27	看護の日実行委員会	上田
28	大阪府治験環境整備懇話会打合せ	増田、山田
28	常務理事会	増田、梶、山西、上田、山田、安保

II. 経過報告

1. 事務局

〈総務庶務部〉（報告者：梶副会長）2月21日（水）Web 会議併用にて開催した。

- （1）2024 年度賛助会員申込状況を報告した。
- （2）メール便価格について検討した。
- （3）PassMarket マニュアルについて検討した。
- （4）2024 年度議決権行使サイト運用スケジュールについて検討した。
- （5）2024 年度定時総会に係るスケジュールについて検討した。
- （6）大阪府提出用 2024 年度事業計画について検討した。

〈広報編集部〉（報告者：山田常務理事）2月21日（水）Web 会議併用にて開催した。

- （1）大臨技ニュース2月号 Web 版を発行した。
- （2）大臨技ニュース3月号（第422号）の編集作業を行った。
- （3）ホームページの更新を随時行った。

2. 財務局

〈会計部〉（報告者：山西副会長）2月21日（水）Web 会議併用にて開催した。

- （1）事務員2月給与を支給した。
- （2）VBA 会計ソフトをバージョンアップした。動作確認後、3月末にリリース予定。

3. 事業局

〈渉外部〉（報告者：上田副会長）2月20日（火）Web 会議併用にて開催した。

- （1）第3回大臨技疾患予防セミナーについて検討した。
- （2）看護の日のイベントについて検討した。
- （3）2023年度大放技・大臨技合同フォーラムの開催報告を行った。
- （4）2023年度冬季献血推進活動（通算61回）の開催報告を行った。
- （5）第7回大臨技医学検査学会の開催報告を行った。
- （6）次年度開催事業について確認した。
- （7）理事会報告を行った。

〈組織部〉（報告者：上田副会長）2月16日（金）に開催した。

- （1）新入会員研修会用ビデオ撮影について共有した。
- （2）認知症研修会について共有した。
- （3）次年度、開催事業の日程について共有した。

〈学術部〉（報告者：安保常務理事）2月6日（火）Web 会議併用にて開催した。

- （1）第7回大臨技医学検査学会の進捗報告・参加登録依頼を行った。
- （2）令和6年度日臨技近畿支部医学検査学会について進捗報告・企画依頼を行った。
- （3）学術部再編成（NST、ICT、DM、内視鏡など）について報告した。
- （4）第73回日臨技医学検査学会の座長推薦について報告した。
- （5）2024年度各部・部門委員委嘱状等の発送について報告した。
- （6）理事会報告を行った。

〈精度管理部〉（報告者：竹村理事）開催なし

III. 報告事項

1. 職務執行状況報告について（会長・副会長・常務理事）

- （1）増田会長、山西副会長、梶副会長、上田副会長、山田常務理事、安保常務理事より職務執行状況についてそれぞれ報告が行われた。
- （2）2024年1月における役員行動報告・役員各部報告があった。

2. 2024年2月事業開催状況報告について（梶副会長）
 - （1）上記について資料が示され確認した。
3. 2023年1月予算執行状況について（柴監事）
 - （1）1月分月次報告において未執行額が多い部門に2月・3月の執行予定を報告してもらった。
 - （2）7部門から10万円以上未執行となる予定と報告があった。
4. 2024年度議決権行使サイト運用スケジュールについて（山田副会長）
 - （1）4月の理事会または総務・庶務部会でサイト入力テストを実施し5月上旬までに完成する必要があるためシンカネットに依頼している。
 - （2）不具合があった場合の修正期間を考慮すると5月の理事会で最終テストとしたい。
5. 関西万博の催事参加について（増田会長）
 - （1）3月か4月にヒアリングを行う予定であるという返信があった。
 - （2）4月には審査結果が出る予定である。
6. 大臨技・大放技スポーツイベントについて（増田会長）
 - （1）3月16日（土）13時から堺市立鴨谷野球場にて大放技とソフトボールを行う。
 - （2）大臨技8名、大放技5名が参加予定である。
7. メール便について（梶副会長）
 - （1）ヤマトメール便の廃止に伴いクロネコゆうメールとなり送料が値上がるため株式会社エルネットに送料の見積もりを依頼した。
 - （2）送料を安くするには郵便番号仕分けなど手間もかかり信書の送付もできないとこのことで今後は主に郵便で送付する予定である。
8. PassMarket マニュアル更新について（山田常務理事）
 - （1）以前は公開範囲を限定していたが参加者増加対策として非公開から公開へ変更する。
 - （2）Web検索でも見つけやすくなり、申込受付中の事業一覧も示されるようになる。
 - （3）ホームページに掲載している主催者向け PassMarket マニュアルは削除し、Xサーバーに保存する。
9. 各部委員名簿、メーリングリスト登録変更、学術権限登録変更について（上地理事）
 - （1）2024年度各部門、部会委員名簿の作成を依頼した。
 - （2）Xサーバーに2024委員会名簿フォルダに各部門のファイルを保存しているの
で担当やメールアドレスを記入し3月25日（月）までに提出する。
10. 2024年度賛助会員申込状況について（上地理事）
 - （1）現時点での申し込みは51社である。
 - （2）まだ申し込みをいただいてないところに声掛けをお願いした。
11. 大阪府の治験環境に関する懇話会について情報提供（増田会長）

- (1) 大阪府が治験の分散化で訪問看護レベルでも対応ができるようにしていきたいと考えており各団体が参加して協力し検討している。
- (2) CRC の求人があるときは大臨技の求人サイトを利用してもらう。
12. 第7回大臨技医学検査学会の反省点について（安保常務理事）
- (1) 実行委員を二人にしたことで負担が軽減された。SNS での広報やスライドを事前登録制にしたことが良かった。運営マニュアルが詳しく作成されていた。
- (2) スケジュールがタイトであった。経験者がもう少しいるほうが最初の動きがスムーズであったと思われる。情報共有手段が多すぎてわかりづらかった。
13. 日臨技、診療報酬改定に伴う説明会の開催について（梶副会長）
- (1) 3月28日～4月21日まで動画視聴可能で、日臨技会員システム（JAMTS）で事前受付をする。
- (2) 生涯教育研修制度で基礎教科20点取得できる。
14. その他
- (1) 日臨技連盟の会費支払について（高田参与）
- ・振込用紙を用意しており1口3,000円の支払いをお願いした。
- (2) タスク・シフト/シェア講習会について（谷川理事）
- ・講師が決定次第大臨技ホームページへ開催日・申し込み日を掲載する。
 - ・偶数月に開催する予定である。

IV. 議 題

1. 2024年度事業計画（大阪府提出）（梶副会長）
- (1) 事業の予定参加人数を「会員、非会員等合計～名」と記載することに統一し、人数は予算書作成時の数に合わせることにした。
- (2) 内容を確認して承認された。
2. 2024年度事業予算について（山西副会長）
- (1) 各部門から提出された予算書の会議費を2割削減して修正した収支予算書と収支予算書事業別内訳表が提示された。公益目的事業比率は61.5%、収支相償は△3,405,373円、全体損益は△2,093,000円となった。
- (2) 部門への事業予算は4月・5月の2回に分けて振込を行う。
- (3) 2024年度事業予算が確認され承認された。
- (4) 資金調達および設備投資見込みについては「該当なし」で承認された。
3. 議決権行使サイトの導入費用について（梶副会長）
- (1) 上記の導入費用は何年にもわたって使用することが考えられるので無形固定資産として計上し減価償却するほうが良いのではないかと柴監事より提案があった。
- (2) 導入費用を耐用年数の期間において繰り延べすることで承認された。
4. 2024年度大臨技定時総会について（上地理事）

- (1) 上記についてスケジュールが提示され 2024 年 6 月 20 日に定時総会が開催される予定である。
 - (2) 2024 年 5 月 30 日までに「議案書」「委任状」を発送する予定である。
 - (3) 第 1 議長は渉外部、第 2 議長は学術部、議事運営委員 3 名は精度管理部に選出してもらうようお願いした。
 - (4) 感謝状表彰候補者推薦を 3 月 25 日までにお願いした。
 - (5) 会場は OMM ビルを予約することが承認された。
5. 令和 6 年度日臨技近畿支部医学検査学会（第 63 回）の進捗状況について（上田副会長）
 - (1) 趣意書が提示され承認された。
 - (2) 海遊館講師依頼について文化講演枠でお願いし講師料の支払いも承認された。
 - (3) ポスターが提示され承認された。
 6. 豊中市衛生検査所精度管理検討委員の推薦について（梶副会長）
 - (1) 現委員の山西副会長、杉山昌晃氏、清水隆之氏に継続してお願いすることが承認された。
 7. 2024・2025 年度第役員候補者選出委員会の提出書類について（梶副会長）
 - (1) 理事候補届出書、理事候補者推薦届出書は印鑑廃止が公的に進められているので押印は不要とすることで承認された。
 - (2) 役員辞任届については任期中で辞任するときに提出するものなので任期満了の場合は提出不要とすることが承認された。
 8. 2024・2025 年度大臨技役員候補者の推薦について（増田会長）
 - (1) 谷川理事、竹村理事が退任される予定であり、久保田常務理事は継続する意向を示されている。
 - (2) 柴監事が退任される意向である。
 - (3) 安江氏に理事の打診を考えている。
 - (4) 3 月末までに理事推薦をお願いした。
 9. 大臨技災害マニュアル見直し修正について（藪理事）
 - (1) 会員の安否、資材需要の把握について LINE 連絡網を利用する。
 - (2) 情報共有シートとスプレッドシートの保管場所(Google アカウント) が示された。
 - (3) 施設連絡責任者会において情報伝達訓練を実施する予定。
 - (4) 災害対策本部訓練は組織部で計画する予定である。
 10. 第 19 回臨床検査教育機関懇談会開催について（梶副会長）
 - (1) 3 月 27 日（水）午後 6 時 30 分から開催し各部長に参加をお願いした。
 - (2) 報告事項と議題が示された。
 11. Zoom 契約更新について（梶副会長）
 - (1) 現在、Zoom を 3 件契約しているが使用頻度が少なくなってきたので 2 件

にすることで承認された。

12. 意見交換費の計上について（増田会長）

- （１）コロナ禍が明けて事業終了時に外部講師等と意見交換を行う機会が増えるものと思われる
- （２）2023 年度会計より意見交換費を共益費として計上し、他団体と行う場合は法人費用とすることが提案され承認された。

13. その他

- （１）2024 年度認知症研修会の参加費について（堀田理事）

・講師費や会場代がかさむので参加費を 5,000 円にしたいと申し出があり承認された。

令和 5 年度（自 令和5年4月1日 至 令和6年3月31日）

財 務 諸 表

公益社団法人 大阪府臨床検査技師会

貸借対照表

令和6年3月31日現在

(単位:円)

科 目	当年度 (令和6年3月31日現在)	前年度 (令和5年3月31日現在)	増減
I 資産の部			
1. 流動資産			
現金	293,748	414,536	△ 120,788
預金	24,096,979	26,461,820	△ 2,364,841
未収金	-	908,500	△ 908,500
前払金	-	239,250	△ 239,250
立替金	128,842	-	128,842
前払費用	575,125	19,655	555,470
流動資産合計	25,094,694	28,043,761	△ 2,949,067
2. 固定資産			
(1) 基本財産			
定期預金	10,000,000	10,000,000	-
基本財産合計	10,000,000	10,000,000	-
(2) その他固定資産			
什器備品	1,178,786	2,386,290	△ 1,207,504
リース資産	1,580,040	2,106,720	△ 526,680
電話加入権	74,984	74,984	-
その他固定資産合計	2,833,810	4,567,994	△ 1,734,184
固定資産合計	12,833,810	14,567,994	△ 1,734,184
資産合計	37,928,504	42,611,755	△ 4,683,251
II 負債の部			
1. 流動負債			
未払金	306,400	2,729,240	△ 2,422,840
前受金	2,816,500	3,425,000	△ 608,500
預り金	262,339	169,629	92,710
リース債務	526,680	526,680	-
流動負債合計	3,911,919	6,850,549	△ 2,938,630
2. 固定負債			
長期リース債務	1,053,360	1,580,040	△ 526,680
固定負債合計	1,053,360	1,580,040	△ 526,680
負債合計	4,965,279	8,430,589	△ 3,465,310
III 正味財産の部			
1. 指定正味財産	-	-	-
(うち基本財産への充当額)	(-)	(-)	(-)
(うち特定資産への充当額)	(-)	(-)	(-)
2. 一般正味財産	32,963,225	34,181,166	△ 1,217,941
(うち基本財産への充当額)	(10,000,000)	(10,000,000)	(-)
(うち特定資産への充当額)	(-)	(-)	(-)
正味財産合計	32,963,225	34,181,166	△ 1,217,941
負債及び正味財産合計	37,928,504	42,611,755	△ 4,683,251

正味財産増減計算書

令和 5 年 4 月 1 日 から 令和 6 年 3 月 31 日まで

(単位:円)

科 目	当年度 (令和5年4月1日～ 令和6年3月31日)	前年度 (令和4年4月1日～ 令和5年3月31日)	増減
I 一般正味財産増減の部			
1. 経常増減の部			
(1) 経常収益			
基本財産運用益			
基本財産受取利息	323	200	123
受取入会金			
入会金収益	516,000	594,000	△ 78,000
受取会費			
会員会費収益	21,100,000	20,907,000	193,000
賛助会員収益	3,550,000	3,550,000	-
事業収益			
各種研修会等収益	4,715,650	9,976,500	△ 5,260,850
会誌広告料収益	400,000	520,000	△ 120,000
受取補助金等			
受取日臨技等助成金	781,000	333,500	447,500
雑収益			
雑収益	1,096,327	966,649	129,678
経常収益計	32,159,300	36,847,849	△ 4,688,549
(2) 経常費用			
事業費			
給料手当	5,872,390	5,860,177	12,213
福利厚生費	3,798	5,700	△ 1,902
旅費交通費	2,034,006	1,760,340	273,666
会議費	2,094,391	959,386	1,135,005
通信運搬費	962,124	1,319,521	△ 357,397
消耗品費	1,258,583	1,596,630	△ 338,047
印刷製本費	9,856	162,050	△ 152,194
光熱水費	110,413	153,962	△ 43,549
会場費	6,081,888	7,572,255	△ 1,490,367
諸謝金	3,557,778	5,979,053	△ 2,421,275
賃借料	2,905,362	2,233,966	671,396
広報費	801,929	182,111	619,818
支払手数料	295,382	283,567	11,815
支払保険料	5,021	-	5,021
支払分担金	283,013	-	283,013
減価償却費	1,207,504	269,496	938,008
リース資産減価償却費	526,680	526,680	-
雑費	136,766	497,759	△ 360,993
管理費			
給料手当	1,957,464	1,953,393	4,071
福利厚生費	1,268	1,900	△ 632
旅費交通費	227,063	190,600	36,463
会議費	516,805	417,854	98,951
通信運搬費	231,301	216,648	14,653
消耗品費	380,474	574,183	△ 193,709
印刷製本費	222,414	427,383	△ 204,969
光熱水費	47,320	65,984	△ 18,664
会場費	49,500	-	49,500
諸謝金	220,000	220,000	-
賃借料	831,600	831,600	-
広報費	63,528	91,055	△ 27,527
支払手数料	59,983	40,556	19,427
支払保険料	6,300	6,060	240
雑費	415,337	171,365	243,972
経常費用計	33,377,241	34,571,234	△ 1,193,993
評価損益等調整前当期経常増減額	△ 1,217,941	2,276,615	△ 3,494,556
基本財産評価損益等	-	-	-
特定資産評価損益等	-	-	-
評価損益等計	-	-	-
当期経常増減額	△ 1,217,941	2,276,615	△ 3,494,556
2. 経常外増減の部			
(1) 経常外収益	-	-	-
(2) 経常外費用	-	-	-
当期経常外増減額	-	-	-
当期一般正味財産増減額	△ 1,217,941	2,276,615	△ 3,494,556
一般正味財産期首残高	34,181,166	31,904,551	2,276,615
一般正味財産期末残高	32,963,225	34,181,166	△ 1,217,941
II 指定正味財産増減の部			
一般正味財産への振替額	-	-	-
当期指定正味財産増減額	-	-	-
指定正味財産期首残高	-	-	-
指定正味財産期末残高	-	-	-
III 正味財産期末残高	32,963,225	34,181,166	△ 1,217,941

財 産 目 録

令和 6 年3月31日現在

(単位:円)

貸借対照表科目		場所・物量等	使用目的等	金額	
(流動資産)					
	現金	手元保管	運転資金として	293,748	
	預金	郵便振替口座	運転資金として	1,930,847	
		普通預金			
		三菱UFJ銀行阿倍野橋西支店	運転資金として	21,300,579	
		大阪府医師信用組合本店	運転資金として	865,553	
	立替金			128,842	
前払費用	事務所賃借料(医師協同組合)等	賃借料、火災保険料、会場費	575,125		
流動資産合計				25,094,694	
(固定資産)					
基本財産	定期預金	三菱UFJ銀行阿倍野橋西支店	公益目的保有財産として保有しており、次の公益目的事業共通の資産である。 ①府民に対して健康に関係する体験学習、公開講座等を開催し、府民が健康に関する知識を習得することにより公衆衛生の向上に寄与する事業 ②臨床検査の学術研究及び研修会等を開催することにより医療技術者の資質向上に寄与する事業 ③臨床検査の精度管理・データ標準化を目的とする指導事業	10,000,000	
その他固定資産	什器備品	ビジネスプロジェクター、プリンター、ノートパソコン、エコー装置、他	同上	1,178,786	
	リース資産	印刷機	同上	1,580,040	
その他固定資産	電話加入権	当法人事務所電話加入権	通信手段として保有している。	74,984	
固定資産合計				12,833,810	
資産合計				37,928,504	
(流動負債)					
	未払金	役員、会員に対するもの	理事会等の会議に係る交通費等	306,400	
	前受金	前受会費	令和6年度分賛助会員会費等	2,816,500	
	預り金	源泉所得税等	源泉所得税等預り金	262,339	
	リース債務	リース資産に係る1年以内リース債務		526,680	
流動負債合計				3,911,919	
(固定負債)					
	長期リース債務	リース資産に係る1年超リース債務		1,053,360	
固定負債合計				1,053,360	
負債合計				4,965,279	
正味財産				32,963,225	

公益社団法人 大阪府臨床検査技師会

2024 年度 定時総会 議事録

1. 開催日時 2024 年 6 月 20 日（木） 18 時 45 から 19 時 30 分まで
2. 開催場所 OMM 展示ホール・会議室 204+205 会議室
3. 総正会員数 4,147 名（基準日：2024 年 4 月 20 日）
4. 出席正会員数 3,035 名（当日出席 52 名、委任状出席 2,983 名）
5. 出席理事氏名 増田詩織、山西八郎、梶 勝史、上田一仁、安保浩二、山田真規子、岡本秀雄、谷川 崇、上地裕美、赤木征宏、喜舎場智之、是永愛、佐藤信浩、竹村真俊、豊田利恵子、堀田真希、藪 圭介
6. 出席監事氏名 柴 芳浩、井戸田 篤
7. 議長氏名 小林奏子、和田恭典
8. 議事録作成人 北岡潤子、出口由紀子
9. 開会宣言、会長挨拶、表彰、叙勲報告
 - (1) 開会宣言
定刻通り、梶 勝史副会長より開会を宣言した。
 - (2) 会長挨拶
増田詩織会長より挨拶を行った。
 - (3) 表彰
 - ①永年会員表彰
表彰式は代表して坂本弥生氏、曾我部光洋氏、古橋かおり氏、吉川慎一氏、吉永治代氏が表彰を受けた。永年会員表彰者 77 名について、議案書に沿って紹介した。
 - ②感謝状表彰
谷川 崇氏、竹村真俊氏、吉川慎一氏が表彰を受けた。
 - (4) 叙勲報告
高田厚照氏が令和 6 年春に瑞宝双光章を受賞されたことが報告された。
10. 議長及び総会役員選出の経過
司会者の梶 勝史副会長より総会運営規程第 7 条第 1 項及び第 2 項の規程に基づき、議長の選出を会場に諮ったところ、執行部一任の声を受け、第一議長として小林奏子氏（大阪府監察医事務所）、第二議長として和田恭典氏（大阪赤十字病院）を指名した。これに異議が無かったため、両議長は登壇し、挨拶の後、小林奏子議長は総会運営規程第 10 条第 1 項の規程に基づき、議事運営委員会を設置すること、同規

程第 10 条第 2 項の規程により議事運営委員会は資格審査委員会が兼務することを告げた。予め選出された資格審査委員会は、委員長として安保浩二常務理事、委員として山田真規子常務理事、畑 諒祐氏（大阪赤十字病院）、富岡篤史氏（大阪国際がんセンター）、竹本光佑氏（株式会社オネスト）であることが小林奏子議長より報告された。総会運営規程第 12 条第 1 項の規定に基づき、小林奏子議長は、書記（議事録作成人）に北岡潤子氏（大阪府臨床検査技師会事務局）、出口由紀子氏（大阪府臨床検査技師会事務局）を任命した。

11. 資格審査報告及び総会成立宣言

資格審査委員の安保浩二委員長より 18 時 45 分現在の本総会への出席正会員 3,035 名（当日出席 52 名、委任状出席 2,983 名）は本定時総会の定足数を満たしていること、定款第 17 条・第 2 項の（5）その他の法令で定められた事項の決議条件も満たしている旨の報告を受け、小林奏子議長より本定時総会の成立および議決条件の成立が宣言された。

12. 議事の経過及び議案別決議の結果

和田恭典議長より各議案について審議が行われた。

第 1 号議案 2023 年度事業報告に関する件

2023 年度（2023 年 4 月 1 日から 2024 年 3 月 31 日）の事業について、事務局（総務庶務部・広報編集部）は梶 勝史副会長、財務局（会計部）は山西八郎副会長、事業局（渉外部・組織部・学術部・精度管理部）は上田一仁副会長より議案書に沿ってそれぞれ詳細な報告があった。

和田恭典議長が本議案につきその可否を議場に諮ったところ、賛成多数により原案通り承認された。

第 2 号議案 2023 年度決算報告に関する件

2023 年度（2023 年 4 月 1 日から 2024 年 3 月 31 日）の決算について、山西八郎副会長より議案書に沿って貸借対照表、正味財産増減計算書、正味財産増減計算書内訳および附属明細書、財務諸表に対する注記、財産目録の詳細な報告があった。

和田恭典議長が本議案につきその可否を議場に諮ったところ、賛成多数により原案通り承認された。

第 3 号議案 2023 年度監査報告に関する件

監事を代表して柴 芳浩監事より議案書の通り事業及び理事の職務執行、会計処理について適正であることを認めた旨の報告があった。

和田恭典議長が本議案につきその可否を議場に諮ったところ、賛成多数により原案通り承認された。

第 4 号議案 2024・2025 年度役員選任に関する件

本定時総会の終結と同時に現理事全員が任期満了となることに伴い、2024・2025 年度理事の選出について、役員候補者選出委員長の吉本勝美氏より役員候補者選出委員会における理事の選出経過報告及び理事候補者 18 名について議案書通りの提案があ

った。

和田恭典議長より定款第 17 条第 3 項に基づき候補者ごとに採決し、その選任の賛否を議場に諮ったところ以下の全候補者が満場異議なくすべて承認された。

理事 赤 木 征 宏 (重任)
理事 安 保 浩 二 (重任)
理事 上 田 一 仁 (重任)
理事 岡 本 秀 雄 (重任)
理事 梶 勝 史 (重任)
理事 上 地 裕 美 (重任)
理事 喜舎場 智 之 (重任)
理事 小宮山 恭 弘 (就任)
理事 是 永 愛 (重任)
理事 佐 藤 信 浩 (重任)
理事 豊 田 利 恵 子 (重任)
理事 平 川 弥 寿 与 (就任)
理事 堀 田 真 希 (重任)
理事 増 田 詩 織 (重任)
理事 安 江 智 美 (就任)
理事 藪 圭 介 (重任)
理事 山 田 真 規 子 (重任)
理事 山 西 八 郎 (重任)

なお、被選任者は席上及び書面にて就任を承諾した。

第 5 号議案 2024 年度監事選任に関する件

任期途中の監事 1 名が辞任したことにともない 2024 年度監事候補者 1 名の選出について増田詩織会長より選出経過報告及び候補者 1 名について議案書通りの提案があった。

和田恭典議長より定款第 17 条第 3 項に基づき候補者を採決し、その選任の賛否を議場に諮ったところ以下の候補者が満場異議なくすべて承認された。

監事 杉 山 昌 晃 (就任)

なお、被選任者は席上及び書面にて就任を承諾した。

第 6 号議案 その他

追加議案なし。

和田恭典議長は、以上をもって議案審議が終了した旨を宣言し、資格審査委員、議事運営委員及び書記を解任し、挨拶の後、自ら議長を解任した。

上田一仁副会長より閉会の辞を述べ散会となった。

公益社団法人 大阪府臨床検査技師会 組織図

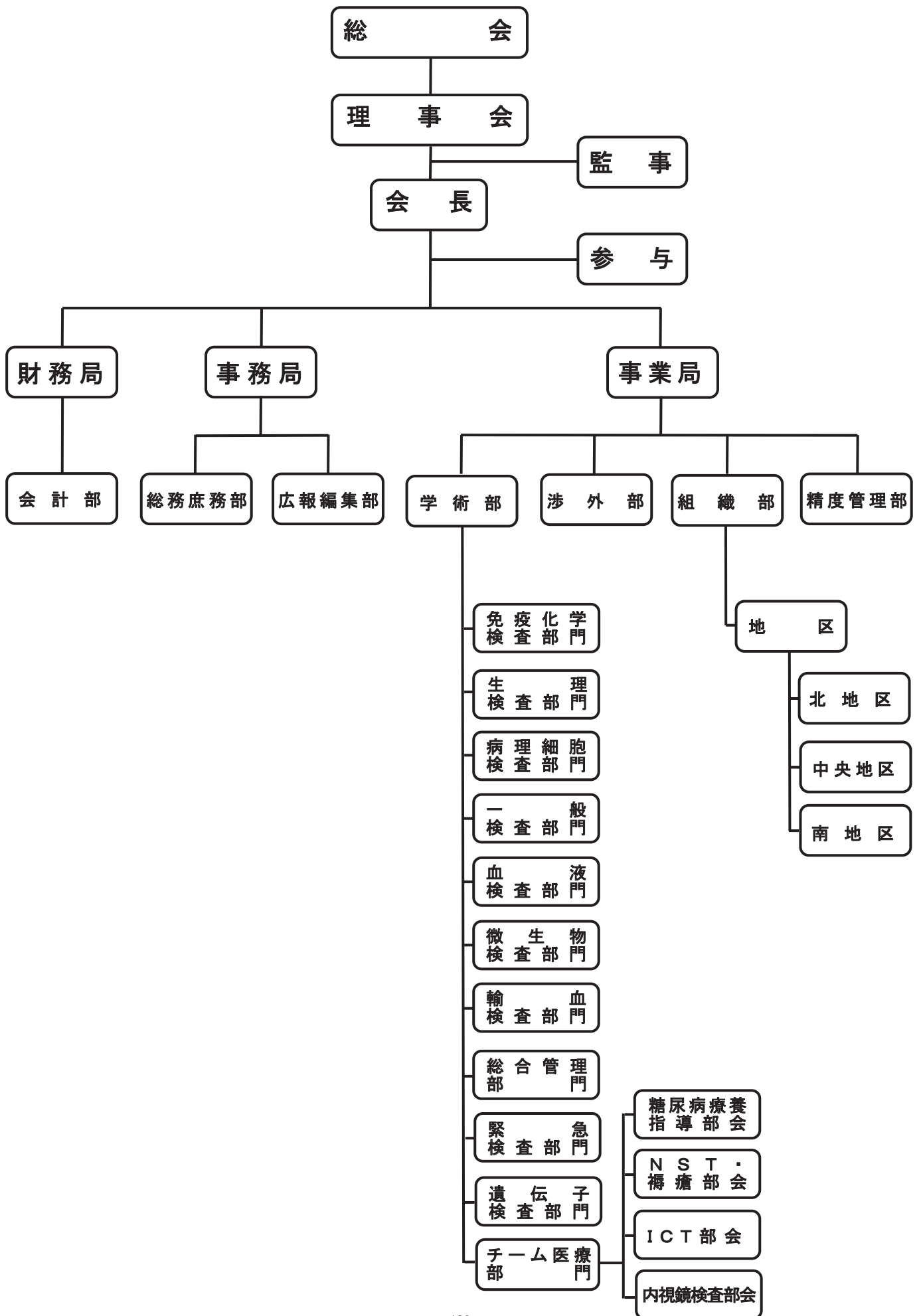

2024年度 事務局各部・事業局各部委員名簿

事務局

広報 編集部	役職	氏名	所属施設	
	委員		岡部 文雄	大阪府結核予防会 相談診療所
			上遠野 明	南大阪病院
			上村 ゆり子	株式会社サンキメディカルラボトリー
			上松 奈津樹	吹田徳洲会病院

財務局

会計部	役職	氏名	所属施設
	委員		久保田 芽里

事業局

渉外部

渉外部	役職	氏名	所属施設	
	委員		浅田 薫	北野病院
			夏秋 知佳	大阪国際がんセンター
			五十里 大介	JCHO鞍馬口医療センター
			井上 早紀	りんくう総合医療センター
			瓜生 貴子	ベルランド総合病院
			清水 隆之	志水医院
			近藤 進平	植木病院
			磯田 智史	大阪府済生会吹田病院
			松山 優伽	大阪中央病院
		伊達 正馬	大阪医科薬科大学三島南病院	
	会計(主)		川井 和久	大阪府監察医事務所
会計(副)		小林 奏子	大阪府監察医事務所	

組織部

組織部	役職	氏名	所属施設	
	委員		富岡 篤史	大阪国際がんセンター
			杉原 未央	小阪産病院
			谷川 崇	運動器ケア しまだ病院
			柿坂 朋宏	近畿大学病院
			寺西 弘樹	阪南市民病院
			西野 勝	大阪大学医学部附属病院
	会計(旧地区)		武岡 真由美	松下記念病院
会計(旧情報)		中口 駿	大阪旭こども病院	

北 地 区 委 員

役職	氏名	所属施設
責任者	松本 典久	市立吹田市民病院
副責任者	関 昌尚	大阪医科薬科大学病院
	磯田 智史	済生会吹田病院
会計	厚東 良輔	市立吹田市民病院
庶務	井上 直人	済生会吹田病院
	西野 勝	大阪大学医学部附属病院
委員	藤原 明寛	自宅会員
	岩津 浩子	MI クリニック
	中野 雅巳	大阪医科薬科大学病院
	本村 友希	大阪医科薬科大学病院
	齊藤 直輝	市立豊中病院
	近堂 侑子	大阪大学歯学部附属病院
相談役	山内 一浩	市立豊中病院

地区名	区長および副区長 氏名		所属施設
第1区	区 長	関 昌尚	大阪医科薬科大学病院
	副区長	中野 雅巳	大阪医科薬科大学病院
第2区	区 長	松本 典久	市立吹田市民病院
	副区長	磯田 智史	済生会吹田病院
第3区	区 長	岩津 浩子	MI クリニック
	副区長	齊藤 直輝	市立豊中病院

中 央 地 区 委 員

役職	氏名	所属施設
責任者	蓮輪 亮介	大阪公立大学医学部附属病院
副責任者	高月 要佑	大阪赤十字病院
	坂本 弥生	関西医大総合医療センター
会計(主)	北爪 玲子	大阪国際がんセンター
会計(副)	高橋 暢子	淀川キリスト教病院
庶務	宮森 早希子	東住吉森本病院
委員	星宮 房恵	東大阪病院
	横田 重樹	大阪市民病院機構
	宮本 崇三	住友病院
	石川 浄也	JCHO大阪病院
	岡部 文雄	大阪府結核予防会
	加藤 健一	育和会記念病院
	倉本 訓子	日本生命病院
	柳川 香	多根総合病院
	梁本 省仁	市立東大阪医療センター
	笠谷 宏治	喜馬病院
	久保 清夏	大阪府済生会野江病院
	片岡 由里	市立ひらかた病院
相談役	田畑 泰弘	育和会記念病院

地区名	区長および副区長 氏名		所属施設
第4区	区長	坂本 弥生	関西医大総合医療センター
	副区長	片岡 由里	市立ひらかた病院
第5区	区長	星宮 房恵	東大阪病院
	副区長	久保 清夏	大阪府済生会野江病院
第6区	区長	横田 重樹	大阪市民病院機構
	副区長	高橋 暢子	淀川キリスト教病院
第7区	区長	宮本 崇三	住友病院
	副区長	石川 浄也	JCHO大阪病院
第8区	区長	岡部 文雄	大阪府結核予防会
	副区長	北爪 玲子	大阪国際がんセンター
第9区	区長	加藤 健一	育和会記念病院
	副区長	高月 要佑	大阪赤十字病院
第10区	区長	倉本 訓子	日本生命病院
	副区長	柳川 香	多根総合病院
第11区	区長	蓮輪 亮介	大阪公立大学医学部附属病院
	副区長	宮森 早希子	東住吉森本病院
第12区	区長	梁本 省仁	市立東大阪医療センター
	副区長	笠谷 宏治	喜馬病院

南 地 区 委 員

役職	氏名	所属施設
責任者	前田 岳宏	近畿大学病院
副責任者	山中 良之	岸和田徳洲会病院
	野中 伸弘	府中病院
	寺西 弘樹	阪南市民病院
会計	山中 良之	岸和田徳洲会病院
庶務	山出 健二	近畿大学病院
	高田 悠	近畿大学病院
委員	小林 司	市立岸和田市民病院
	濱田 匡樹	高石藤井病院
	渡利 武志	永山病院
	日巻 健太郎	阪南中央病院
	榎本 毅	大阪ろうさい病院
	藤田 元幸	松原徳洲会病院
	田上 智也	PL病院
	水島 さゆり	和泉市立総合医療センター
	永長 健	浅香山病院
山田 立身	大阪母子医療センター	

地区名	区長および副区長 氏名		所属施設
第13区	区 長	藤田 元幸	松原徳洲会病院
	副区長	日巻 健太郎	阪南中央病院
第14区	区 長	前田 岳宏	近畿大学病院
	副区長	永長 健	浅香山病院
第15区	区 長	山中 良之	岸和田徳洲会病院
	副区長	野中 伸弘	府中病院
第16区	区 長	寺西 弘樹	阪南市民病院
	副区長	渡利 武志	永山病院

学 術 部

学術部	役職	氏名	所属施設
	会計	村田 優	大阪赤十字病院

部門名	役職	氏名	所属施設
生理検査	責任者	寺西 ふみ子	八尾市立病院
	副責任者	齊藤 直輝	市立豊中病院
		山崎 功次	りんくう総合医療センター
	会計	堀家 由貴	大阪府済生会中津病院
	委員	六尾 哲	市立岸和田市民病院
		子甫 徹	馬場記念病院
		鳥井 武典	市立岸和田市民病院
		森本 幸	市立豊中病院
		堂前 有加	大阪公立大学医学部附属病院
		藤田 光太郎	大阪府済生会野江病院
		片岡 恵莉子	大阪公立大学医学部附属病院
		衣川 尚知	淀川キリスト教病院
		鷺田 伸吾	大阪公立大学医学部附属病院
	沼田 智志	大阪赤十字病院	
免疫化学検査	責任者	井尻 健太郎	淀川キリスト教病院
	副責任者	林 智弘	松下記念病院
	会計(主)	福井 直希	大阪市立総合医療センター
	会計(副)	福田 菜月	岸和田徳洲会病院
	委員	鈴木 裕介	大阪府済生会野江病院
		米本 圭佑	近畿大学病院
		福澤 楓	大阪急性期・総合医療センター
		宮田 嵩也	関西医科大学附属病院
		佐藤 誠	大阪中央病院
		永倉 優	大阪公立大学医学部附属病院
小川 月	大阪赤十字病院		
血液検査	責任者	榭谷 亮太	大阪医科薬科大学病院
	副責任者	荒金 裕貴	住友病院
	会計	新山 義和	大阪赤十字病院
	委員	吉川 慎一	市立吹田市民病院
		中村 恒仁	大阪府済生会中津病院
		米本 隆浩	りんくう総合医療センター
		吉富 一恵	近畿大学病院
		森田 一馬	大阪医科薬科大学病院
		松見 裕子	大阪赤十字病院
川原 宏恵	大阪公立大学医学部附属病院		
中村 優一郎	関西医科大学附属病院		
微生物検査	責任者	大瀧 博文	関西医療大学
	副責任者	仁木 誠	大阪公立大学医学部附属病院
		木村 圭吾	大阪大学医学部附属病院
		大友 志伸	松下記念病院
	会計	小川 将史	大阪公立大学医学部附属病院
	委員	有村 泰晃	大阪けいさつ病院
		鋸 祐一郎	関西医科大学附属病院
		南 健太	大阪けいさつ病院
		高橋 晃史	大阪赤十字病院
		木原 実香	大阪医療センター
西野 多江子	八尾市立病院		

一般検査	責任者	上北 宏美	関西医療大学
	副責任者	中島 大佑	ベルランド総合病院
	会計	元田 優典	大阪赤十字病院
	委員	吉永 治代	株式会社エスアールエル
		矢倉 寛士	大阪国際がんセンター
河内 悠真		市立東大阪医療センター	
遺伝子検査	責任者	山本 章史	大阪国際がんセンター
	副責任者	森 誠司	森ノ宮医療大学
	会計(主)	武村 和哉	大阪公立大学医学部附属病院
	会計(副)	富岡 篤史	大阪国際がんセンター
	委員	茂山 かおり	堺市立総合医療センター
竹田 知広		関西医療大学	
総合管理	責任者	佐々木 伸也	堺市立総合医療センター
	副責任者	大江 泰浩	西日本旅客鉄道株式会社 健康増進センター
	会計	小椋 聖子	関西医療大学
	委員	木村 尚貴	大阪ろうさい病院
緊急検査	責任者	津田 喜裕	近畿大学病院
	副責任者	前田 岳宏	近畿大学病院
	会計	福岡 京子	りんくう総合医療センター
	委員	濱田 宏輝	シーメンスヘルスケア・ダイアグノスティクス株式会社
		谷口 昌輝	近畿大学病院
		石川 綾那	北野病院
		黒田 舞子	大阪府立中河内救命救急センター
児嶋 崇	大阪大学医学部附属病院		

病理細胞検査	責任者	和田 恭典	大阪赤十字病院
	副責任者	宇仁 和将	大阪公立大学医学部附属病院
		宮崎 一人	八尾市立病院
	会計(主)	大仲 知子	市立豊中病院
	会計(副)	秦 直也	関西医科大学附属病院
	委員	横田 裕香	大阪市立総合医療センター
		宮内 雅哉	りんくう総合医療センター
双和 宏樹		大阪府済生会富田林病院	
城戸 貴之		大阪府済生会野江病院	
輸血検査	責任者	三平 りさ	府中病院
	副責任者	阿部 操	関西医科大学附属病院
		蓮輪 亮介	大阪公立大学医学部附属病院
	会計	平松 潔子	大阪医科薬科大学病院
	委員	小林 茜	大阪母子医療センター
		釜田 生子	日本赤十字社 近畿ブロック血液センター
		細川 美香	大阪大学医学部附属病院
井手 大輔		近畿大学病院	
泉原 由美子	大阪医科薬科大学病院		

チーム医療部門

部門名	役職	氏名	所属施設
糖尿病療養指導部会	責任者	田辺 真実	大阪鉄道病院
	副責任者	佐藤 直美	住友病院
		坂口 健治	関西電力病院
	会計(主)	小林 知子	南大阪病院
	会計(副)	畠村 朋子	大阪医科薬科大学病院
	庶務	新本 伸枝	阪和第二泉北病院
	委員	田上 展子	清恵会病院
		横山 有子	自宅会員
		江後 京子	松下記念病院
		高津 美乃里	八尾徳洲会総合病院
松井 菜奈		大阪みなと中央病院	
NST・褥瘡部会	責任者	下脇 千恵子	市立豊中病院
	会計	藤田 佳世	大阪母子医療センター
	委員	大野 和浩	東住吉森本病院
ICT部会	責任者	大友 志伸	松下記念病院
	副責任者	中家 清隆	大阪公立大学医学部附属病院
	会計	明堂 由佳	大阪公立大学医学部附属病院
	委員	澤 佳奈	第二大阪けいさつ病院
		澤田 加奈	箕面市立病院
橘 匡廣		松下記念病院	
内視鏡部会	責任者	池田 卓也	大阪府済生会中津病院
	副責任者	榎本 毅	大阪ろうさい病院
	会計	椿 彪雅	大阪府済生会中津病院
	委員	出野 憲由	大阪ろうさい病院
		岡村 拓	大阪府済生会中津病院
		末原 有将	大阪府済生会中津病院

精度管理部

	役職	氏名	所属施設
精度管理部	委員	藤野 正裕	紫香楽病院
		上野 信弥	大阪公立大学医学部附属病院
		麻野 秀一	大阪医科薬科大学病院
		富岡 篤史	大阪国際がんセンター
		米田 将太	近畿大学病院
		竹本 光佑	株式会社 オネスト
		畑 諒祐	大阪赤十字病院
		上野 稔	近畿大学病院
		林原 弘武	大阪国際がんセンター
		妻鹿 ひかる	日本生命病院
	竹村 真俊	JCHO京都鞍馬口医療センター	
会計	石川 浄也	JCHO大阪病院	

地区区分表

2019年6月～

地区	市区郡
北地区	第1区 高槻市 茨木市 三島郡
	第2区 吹田市 摂津市
	第3区 豊中市 箕面市 池田市 豊能郡
中央地区	第4区 枚方市 寝屋川市 門真市 守口市
	第5区 城東区 鶴見区 四條畷市 大東市 交野市
	第6区 東淀川区 淀川区 旭区 都島区
	第7区 北区 福島区
	第8区 東成区 中央区
	第9区 生野区 天王寺区
	第10区 西区 此花区 大正区 港区 浪速区 西淀川区
	第11区 住之江区 平野区 西成区 東住吉区 住吉区 阿倍野区
	第12区 東大阪市 八尾市 柏原市
南地区	第13区 松原市 藤井寺市 富田林市 羽曳野市 南河内郡
	第14区 堺市 大阪狭山市 河内長野市
	第15区 高石市 和泉市 泉北郡 泉大津市 岸和田市
	第16区 貝塚市 泉佐野市 泉南市 泉南郡 阪南市

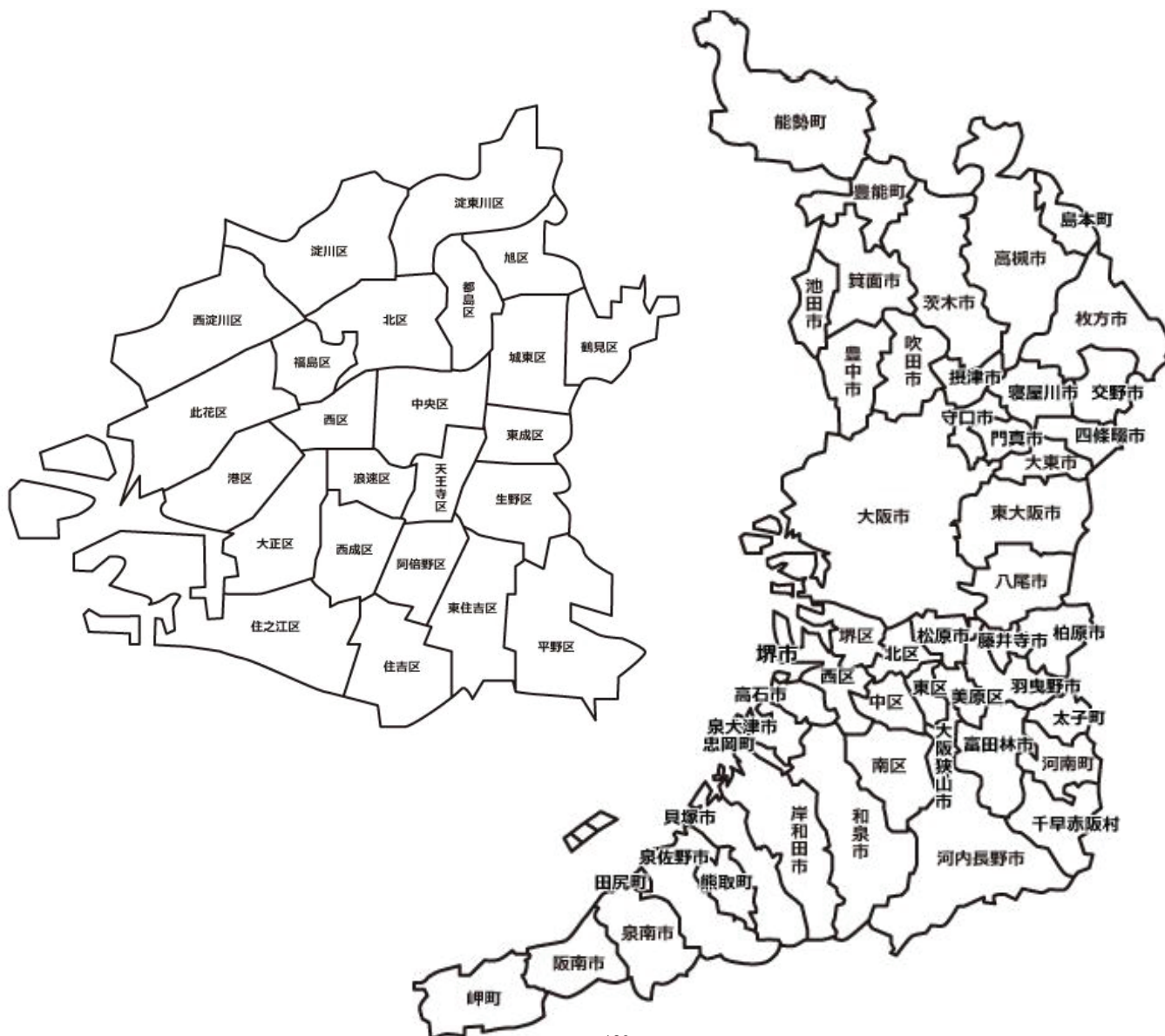

2024年度 賛助会員名簿

五十音順

	会社名		住所	電話
ア	アークレイマーケティング株式会社	〒530-0054	大阪府大阪市北区南森町1丁目4番19号 (サウスホレストビル4階)	050-5533-5585
	アイ・エル・ジャパン株式会社	〒108-0073	東京都港区三田1丁目3番30号	03-5419-1301
	株式会社アイディエス	〒861-8038	熊本県熊本市東区長嶺東8丁目14-30	096-380-4437
	アイテック阪急阪神株式会社	〒553-0001	大阪府大阪市福島区海老江1丁目1番31号 (阪神野田センタービル8階)	06-6456-5223
	アズサイエンス株式会社	〒564-0052	大阪府吹田市広芝町13-29 (大信ビル2-2)	06-6192-1220
	アポットジャパン合同会社	〒541-0051	大阪府大阪市中央区備後町1-1-6	06-6228-8630
	アポットダイアグノスティクスメディカル株式会社	〒163-0807	東京都新宿区西新宿2丁目4番1号 (新宿NSビル7階)	0120-18-7486
	アルフレッサ株式会社	〒531-0063	大阪府大阪市北区長柄東二丁目9番46号	06-4800-1268
	アルフレッサ ファーマ株式会社	〒540-8575	大阪府大阪市中央区石町二丁目2番9号	06-6941-2816
イ	株式会社イムコア	〒105-0021	東京都港区東新橋2-4-6 (パラッツオシエナ5F)	0120-16-4521
エ	株式会社エイアンドティー	〒541-0052	大阪府大阪市中央区安土町2-3-13 (大阪国際ビルディング21階)	06-7166-2297
	栄研化学株式会社	〒541-0052	大阪府大阪市中央区安土町3丁目3番9号 (田村駒ビル3階)	06-6264-5312
	H.U.フロンティア株式会社	〒532-0033	大阪府大阪市淀川区新高3-9-14 (ピカソ三国ビル4階)	050-2000-4824
オ	株式会社大阪血清微生物研究所	〒533-0024	大阪府大阪市東淀川区柴島2丁目2番20号	06-6322-4531
	オーソ・クリニカル・ダイアグノスティクス株式会社	〒532-0003	大阪府大阪市淀川区宮原3-5-36 (新大阪トラストタワー7階)	0120-03-6527
	大塚製薬株式会社	〒530-0005	大阪府大阪市北区中之島6-2-40 (中之島インテス15階)	06-6441-6531
カ	株式会社カイノス	〒533-0031	大阪府大阪市東淀川区西淡路一丁目1番32号 (新大阪アーズビル9階)	06-6370-1131
	関東化学株式会社	〒541-0043	大阪府大阪市中央区高麗橋3丁目3番11号 (淀屋橋フレックスタワー11階)	06-6222-3709
	株式会社関薬	〒550-0003	大阪府大阪市西区京町堀1丁目12番30号	06-6443-2361
キ	キャノンメディカルシステムズ株式会社	〒531-6106	大阪府大阪市北区大淀中1丁目1番30号 (梅田スカイビル タワーウエスト6階)	06-7177-1140
	協和メディスン株式会社	〒530-0023	大阪府大阪市北区黒崎町10-6	06-6147-2392
	極東製薬工業株式会社	〒532-0011	大阪府大阪市淀川区西中島2丁目14番6号 (新大阪第2ビル3階)	06-6304-5446
ケ	株式会社ケーエスケー	〒571-0044	大阪府門真市松生町2番1号	06-6909-6632
コ	小西医療器株式会社	〒532-0031	大阪府大阪市淀川区加島4丁目19番68号	06-4805-7360

	会社名	住所	電話
サ	サクラファインテックジャパン株式会社	〒541-0042 大阪府大阪市中央区今橋4-3-6 (淀屋橋NAOビル7階)	06-6221-2070
	株式会社三和化学研究所	〒540-6135 大阪府大阪市中央区城見2丁目1番61号 (ツイン21 MIDタワー35階)	06-4790-8530
シ	シーメンズヘルスケア・ダイアグノスティクス株式会社	〒532-0003 大阪府大阪市淀川区宮原4-3-39 (新大阪NKビル)	06-7178-1200
	シスメックス株式会社	〒564-0053 大阪府吹田市江の木町17番1号 (コンパノービル)	06-6337-8300
	株式会社シノテスト	〒564-0051 大阪府吹田市豊津町30-5	06-6378-3171
ス	島津ダイアグノスティクス株式会社	〒110-8736 東京都台東区上野三丁目24番6号 (上野フロンティアタワー20階)	03-5846-5611
	株式会社スズケン	〒537-0001 大阪府大阪市東成区深江北3丁目14番5号	06-4259-8070
セ	積水メディカル株式会社	〒532-0003 大阪府大阪市淀川区宮原3-3-31 (上村ニッセイビル16階)	06-6350-6581
タ	株式会社タウンズ	〒410-2325 静岡県伊豆の国市神島761番1	0558-76-0050
	竹内化学株式会社	〒592-8342 大阪府堺市西区浜寺船尾町西5丁4番3号	072-266-2244
チ	株式会社中央微生物検査所	〒536-0008 大阪府大阪市城東区関目5丁目22番23号	06-6939-1041
	チェスト株式会社	〒537-0022 大阪府大阪市東成区中本2-11-5 (森之宮シルクビル4階)	06-6975-7071
テ	株式会社テクノメディカ	〒532-0003 大阪府大阪市淀川区宮原4-1-6	06-6393-3800
	テルモ株式会社	〒534-0025 大阪府大阪市都島区片町1-5-13 (大手前センチュリービル8階)	06-6352-6251
	デンカ株式会社	〒532-0011 大阪府大阪市淀川区西中島4-7-18 (まるみやビル3階)	06-6307-7061
ト	東ソー株式会社	〒541-0043 大阪府大阪市中央区高麗橋4丁目4番9号 (淀屋橋ダイビル)	06-6209-1948
	東邦薬品株式会社	〒532-0034 大阪府大阪市淀川区野中北1-12-44	06-6394-2154
	東洋紡株式会社	〒530-0001 大阪府大阪市北区梅田1丁目13番1号 (大阪梅田ツインタワーズ・サウス)	06-6348-3335
ニ	ニッポーメディカル株式会社	〒541-0046 大阪府大阪市中央区平野町4-2-3 (オービック御堂筋ビル4階)	06-6208-4957
	ニプロ株式会社	〒564-0044 大阪府吹田市南金田2丁目27-26	06-6170-5051
	日本医学株式会社	〒597-0081 大阪府貝塚市麻生中907-1	072-426-3616
	日本光電工業株式会社	〒532-0003 大阪府大阪市淀川区宮原3丁目5番36号 (新大阪トラストタワー6階)	050-3820-7224
	日本電子株式会社	〒532-0011 大阪府大阪市淀川区西中島5-14-5 (ニッセイ新大阪南口ビル)	06-6304-3944
ハ	バイオ・ラッド ラボラトリーズ株式会社	〒140-0002 東京都品川区東品川2-2-24 (天王洲セントラルタワー20階)	03-6361-7070
	一般財団法人 阪大微生物病研究会	〒565-0871 大阪府吹田市山田丘3番1号 (大阪大学内)	06-6877-4801

	会社名	住所	電話
ヒ	PHC株式会社	〒530-6008 大阪府大阪市北区天満橋1丁目8番30号 (OAPタワー8階)	06-7655-0001
	株式会社ビー・エム・エル	〒567-0034 大阪府茨木市中穂積3-15-24	072-621-8811
	バイオメリュー・ジャパン株式会社	〒560-0082 大阪府豊中市新千里東町1-4-1 (阪急千里中央ビル9F)	03-6731-9000
	株式会社日立ハイテク	〒532-0003 大阪府大阪市淀川区宮原三丁目3番31号 (上村ニッセイビル18階)	06-4807-1821
フ	フクダ電子近畿販売株式会社	〒564-0063 大阪府吹田市江坂町1-12-28 (大昇ビル3F)	06-6190-3100
	不二化学薬品株式会社	〒530-0044 大阪府大阪市北区東天満二丁目6番11号	06-6358-0981
	富士フィルムメディカル株式会社	〒552-0007 大阪府大阪市港区弁天1-2-1 (大阪ベイトワーオフィス7階)	06-7688-6967
	富士フィルム和光純薬株式会社	〒540-8605 大阪府大阪市中央区道修町三丁目1番2号	06-6203-2031
ヘ	ベックマン・コールター株式会社	〒135-0063 東京都江東区有明三丁目5番7号 (TOC有明ウエストタワー)	0120-566-730
ホ	株式会社堀場製作所	〒532-0011 大阪府大阪市淀川区西中島七丁目4番17号 (新大阪上野東洋ビル4F)	06-6390-8013
マ	松浪硝子工業株式会社	〒596-0049 大阪府岸和田市八阪町2-1-10	072-433-1163
ミ	株式会社ミズホメディー	〒553-0003 大阪府大阪市福島区福島5丁目3番7号 (エステイ西梅田ビル3階)	06-6458-5711
	ミナト医科学株式会社	〒532-0025 大阪府大阪市淀川区新北野3丁目13番11号	06-6303-7161
	ミナリスメディカル株式会社	〒541-0044 大阪府大阪市中央区伏見町2-1-1 (三井住友銀行高麗橋ビル6階)	06-6226-8603
ム	武藤化学株式会社	〒531-0076 大阪府大阪市北区大淀中3丁目5番25号	06-6453-0007
メ	株式会社メディセオ	〒531-0071 大阪府大阪市北区中津6丁目9番47号	06-6455-8512
	株式会社メディック メディック堺	〒590-0974 大阪府堺市堺区大浜北町3丁目8番4号	072-221-0999
ヤ	八洲薬品株式会社	〒567-0085 大阪府茨木市彩都あさぎ7丁目7番18号 (彩都バイオヒルズセンター)	072-640-1260
ラ	ラジオメーター株式会社	〒532-0004 大阪府大阪市淀川区西宮原1-5-33 (新大阪飯田ビル5階)	06-6350-2000
ロ	ロシュ・ダイアグノスティックス株式会社	〒560-0082 大阪府豊中市新千里東町1-5-3 (千里朝日阪急ビル12階)	06-4863-7621

感染症迅速診断キット

リボテスト®シリーズに 百日咳菌抗原キットが加わりました

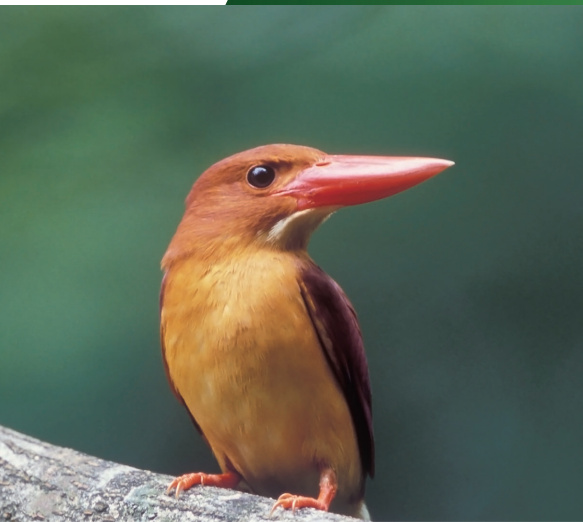

百日咳菌抗原キット

リボテスト® 百日咳

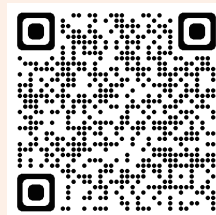

百日咳菌を早期検出

| 保険適用 | 承認番号30200EZ00031000

製品の詳細はこちら



マイコプラズマ抗原キット

リボテスト® マイコプラズマ

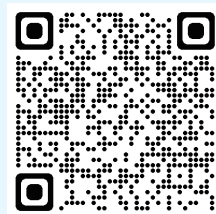

肺炎マイコプラズマを早期検出

| 保険適用 | 承認番号22400AMX01479000

製品の詳細はこちら



レジオネラキット

リボテスト® レジオネラ

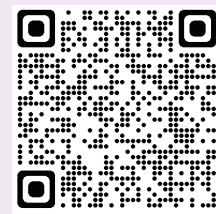
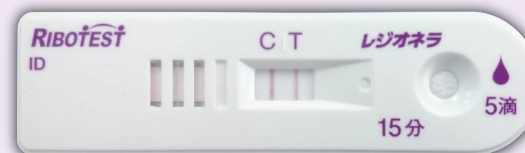

尿検体から血清型 1 ~ 15 を検出可能

| 保険適用 | 承認番号23000EZ00041000

製品の詳細はこちら

【使用目的、操作上の注意、使用上又は取り扱い上の注意等については添付文書をご参照ください。】

製造販売元

 極東製薬工業株式会社

【お問い合わせ先】

本社 〒103-0024 東京都中央区日本橋小舟町7-8
TEL : 03-5645-5664 FAX : 03-5645-5703
URL : <https://www.kyokutoseiyaku.co.jp/>



糖鎖構造の変化を見分ける —がんを診る—

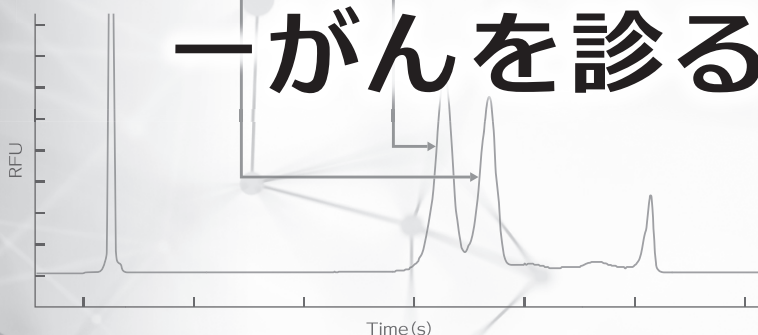

体外診断用医薬品 承認番号 30400EZX00061000

前立腺特異抗原キット

ミュージアスワコー **S2,3PSA・i50**

S2,3PSA%

体外診断用医薬品 承認番号 23000EZX00013000

アルファフェトプロテインキット

アルファフェトプロテインのレクチン反応性による分画比キット

ミュージアスワコー **AFP-L3・i50**

AFP-L3%

【製造販売元】

富士フイルム 和光純薬株式会社
〒540-8605 大阪府中央区道修町三丁目1番2号

【問い合わせ先】

臨床検査薬 カスタマーサポートセンター
Tel: 03-3270-9134(ダイヤルイン)

Alinity・AlinIQは未来に向けたトータルソリューションとして、
変化し続ける医療環境の中で生まれるお客様ごとの課題に対する
解決策を提案します。



アボットジャパン合同会社 診断薬・機器事業部

〒108-6305 東京都港区三田3-5-27 住友不動産三田ツインビル西館
TEL. 03-4555-1000 URL: <http://www.abbott.co.jp>

©2022 Abbott. All rights reserved. All trademarks referenced are trademarks of either the Abbott group of companies or their respective owners. Any photos displayed are for illustrative purposes only. Any person depicted in such photos may be a model. ADD-140322-JAP-JA_v2 12/22

販売名: Alinity i システム
製造販売届出番号: 12B1X00001000032

販売名: Alinity m システム
製造販売届出番号: 12B1X00001000037

販売名: Alinity h システム
製造販売届出番号: 12B1X00001000033

イムノエース® SARS-CoV-2 III

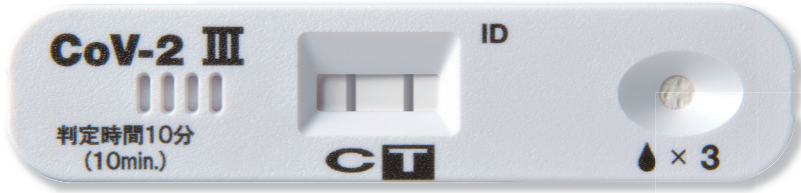

テストプレートの写真は SARS-CoV-2 抗原陽性例です。



キット全体写真(10テスト包装)



判定時間は10分

新型コロナウイルス抗原を10分で検出

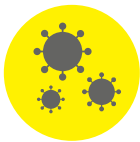

変異株との反応性を確認

オミクロン株・デルタ株(本製品の添付文書より)



輸送用スワブ(鼻腔用)



輸送用スワブ付製品をラインナップ

60テスト包装には輸送用スワブを付属



他のイムノエースシリーズと検体共用可能

検体共用可能なイムノエース製品につきましては下記の一覧表をご参照ください

・検体共用可能な項目・検体種

SARS-CoV-2 III	Flu	アデノ	hMPV	RSV Neo	Flu/RSV
← 鼻咽頭ぬぐい液* →					
← 鼻腔ぬぐい液 →					

具体的な検体の採取部位等は各キットの添付文書をご参照ください。
*アデノ・hMPV・RSV Neo・Flu/RSVの「鼻腔ぬぐい液」が該当します。

【重要な基本的注意】

- 1.本品の判定が陰性であっても、SARS-CoV-2感染を否定するものではありません。
- 2.検査に用いる検体については、厚生労働省より発表されている「新型コロナウイルス感染症 (COVID-19) 病原体検査の指針」を参照してください。
- 3.診断は厚生労働省より発表されている医療機関・検査機関向けの最新情報を参照し、本製品による検査結果のみで行わず、臨床症状も含めて総合的に判断してください。
- 4.鼻腔ぬぐい液を検体とした場合、鼻咽頭ぬぐい液に比べ検出感度が低い傾向が認められているため、検体の採取に際して留意してください。
- 5.検体採取及び取扱いについては、必要なバイオハザード対策を講じてください。



診断データの効果的な
治療への活用方法とは？

治療に効果的な診断技術とは？

私たちは一人ひとりに必要な診断・治療方法の確立をめざして、最先端の分析・自動化技術と治療技術、デジタルの融合により、ヘルスケア領域に新たな価値を提供していきます。

日立製作所ヘルスケア事業本部と日立ハイテクは2024年4月1日に統合し、新たな一歩を踏み出しました。

日立自動分析装置
LABOSPECT 008 α



本写真は2モジュール構成です。
製造販売届出番号:13B1X10436000041

日立自動分析装置
LABOSPECT 006



製造販売届出番号:13B1X10436000038

日立自動分析装置
LABOSPECT 006 α

NEW!



製造販売届出番号:13B1X10436000043

日立自動分析装置
3500



製造販売届出番号:13B1X10436000042

日立検体検査自動化システム
LABOSPECT TS



検体前処理モジュールシステム
LabFLEX3500



検体前処理分注装置
LabFLEX2600G



日立自動分析装置
3100



製造販売届出番号:13B1X10436000040

**Innovating Healthcare,
Embracing the Future**

製品情報



コンセプトムービー



公益社団法人 大阪府臨床検査技師会会報 第 210 号 (令和 6 年 9 月 1 日)

編集委員 梶 勝史 山田真規子 上地 裕美
赤木 征宏 堀田 真希 是永 愛
藪 圭介 豊田利恵子 喜舎場智之
安江 智美 平川弥寿与 岡部 文雄
上遠野 明 上村ゆり子 上松奈津樹

表紙デザイン 岡部 文雄

発行所 公益社団法人 大阪府臨床検査技師会
〒543-0018 大阪市天王寺区空清町 8-33
(大阪府医師協同組合東館 4F)
TEL 06-6763-5652 FAX 06-6763-5653
<https://www.osaka-amt.or.jp/>

発行者 増田 詩織
