



大臨技会報

The Osaka Association of Medical Technologists

2020
SEP

目次

公益社団法人 大阪府臨床検査技師会 組織図	1
令和元（2019）年度 事業報告	
事務局	2
事務局 総務庶務部	4
事務局 広報編集部	4
財務局 会計部	5
事業局 渉外部	5
組織部（各地区 于一△医療部門）	6
学術部（各部門）	10
精度管理部	18
理事会議事録（第1回～第13回）	19
財務諸表	99
2020年度 事業報告	
定時総会議事録	103
事務局各部委員名簿	107
総務庶務部 広報編集部	107
事業局各部委員名簿	107
渉外部	107
組織部 于一△医療&地区	107
学術部 各部門	111
精度管理部	114
地区区分表	115
賛助会員名簿	116

公益社団法人 大阪府臨床検査技師会 組織図

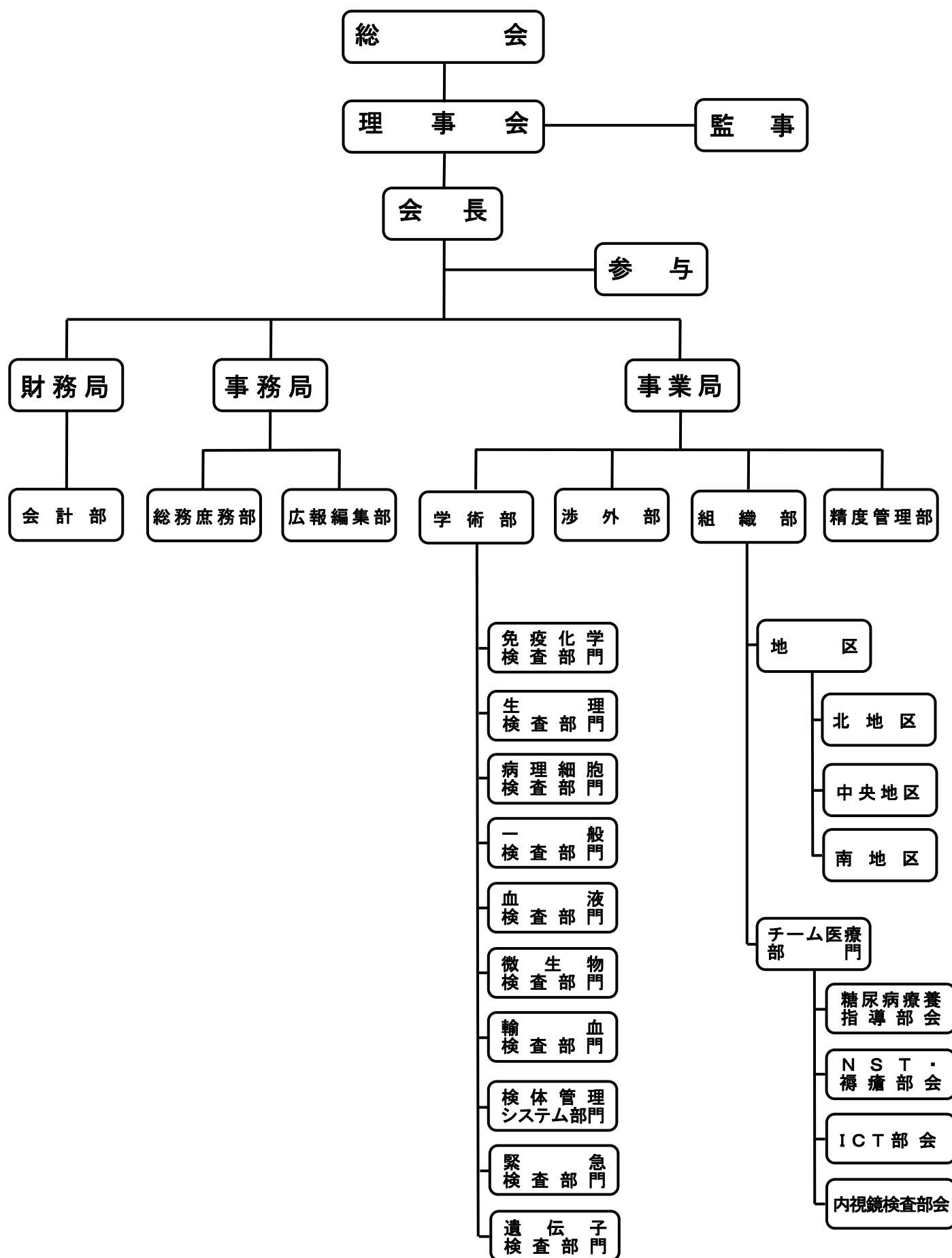

(2019年6月現在)

令和元年（2019年）度事業報告

事務局

I. 公益社団法人 大阪府臨床検査技師会 関係

1. 会員数（令和2年3月31日現在）

正会員 3,821名
名誉会員 7名
賛助会員 71社

2. 令和元年度役員

【役職】	【役割】	【氏名】	【所属】
会長		高田 厚 照	（関西医科大学総合医療センター）
副会長	（事業局長）	井戸田 篤	（大阪国際がんセンター）
副会長	（事務局長）	酒井 正 容	（ベルライプ）
副会長	（財務局長）	杉山 昌 晃	（市立芦屋病院）
常務理事	（組織部長）	田畑 泰 弘	（育和会記念病院）
常務理事	（精度管理部長）	山西 八 郎	（天理医療大学）
常務理事	（学術部長）	増田 詩 織	（近畿大学奈良病院）
理事	（渉外部長）	清水 隆 之	（市立豊中病院）
理事	（広報編集部長）	山田 真規子	（和歌山県立医科大学附属病院）
理事	（会計部長）	久保田 芽 里	（大阪医科大学附属病院）
理事	（総務庶務部長）	梶 勝 史	（中野こども病院）
理事	（組織部）	上田 一 仁	（関西医療大学）
理事	（組織部）	井口 健	（大阪医科大学）
理事	（渉外部）	岡本 秀 雄	（住友病院）
理事	（学術部）	安保 浩 二	（大阪市立大学医学部附属病院）
理事	（組織部・会計部）	谷川 崇	（府中病院）
理事	（学術部・精度管理部）	山本 裕 之	（大阪赤十字病院）
理事	（組織部・渉外部）	上地 裕 美	（南大阪病院）
監事		柴 芳 浩	（柴 芳浩会計士補事務所）
監事		荒木 年 夫	（株式会社大阪血清微生物研究所）
参与		竹浦 久 司	（多根総合病院）

3. 名誉会員

前田 宏 明 （自宅）（元 大臨技会長）
松永 清 輝 （自宅）（元 大臨技会長）
阿波島 清 （自宅）（元 大臨技副会長）
柳 瀨 彦 三 （自宅）（元 大臨技会長）
小林 紀 崇 （自宅）（元 大臨技会長）
朝山 均 （自宅）（元 大臨技会長）
今井 宣 子 （自宅）（元 大臨技会長）

4. 事務員

北岡 潤 子
出口 由紀子

5. 総会

- 1) 公益社団法人 大阪府臨床検査技師会 2019年度定時総会
日 時 2019年6月20日（木）19:00~20:00
会 場 公益社団法人 大阪府臨床検査技師会 事務所

6. 会議

- 1) 理事会
大臨技事務所において、13回開催した
- 2) 常務理事会
大臨技事務所において、12回開催した

II. 一般社団法人 日本臨床衛生検査技師会関係

1. 令和元年度 定時総会
日 時：令和元年6月22日(土) 10:00~12:30
会 場：大森東急 REI ホテル5階「フォレストルーム」(東京都大田区大森北 1-6-16)
2. 第68回日本医学検査学会
会 期：令和元年5月18日(土)・19日(日)
会 場：下関市民会館・シーモールパレス・海峡メッセ下関・下関市生涯学習プラザ
学会長：渋田 秀美
担 当：一般社団法人 山口県臨床衛生検査技師会
3. 令和元年度日臨技近畿支部医学検査学会(第59回)
会 期：令和元年10月26日(土)・27日(日)
会 場：ピアザ淡海
学会長：岩井 宗男
担 当：公益社団法人 滋賀県臨床検査技師会
4. 令和2年度全国幹事連絡会議
期 日：令和2年1月25日(土)
会 場：日臨技会館会議室
5. 日臨技近畿支部関係

1) 役員

支部長	竹 浦 久 司	(大阪府)
幹 事	高 田 厚 照	(大阪府)
幹 事	加 藤 幸 久	(福井県)
幹 事	岩 井 宗 男	(滋賀県)
幹 事	白波瀬 浩 幸	(京都府)
幹 事	真 田 浩 一	(兵庫県)
幹 事	勝 山 政 彦	(奈良県)
幹 事	竹 中 正 人	(和歌山県)

2) 会議

日臨技近畿支部幹事会を2回開催した。

3) 学術部関係

学術部長	増 田 詩 織	(近畿大学奈良病院)
部門長(生物化学分析)	増 田 詩 織	(近畿大学奈良病院)
部門長(臨床一般)	堀 田 真 希	(大阪大学医学部附属病院)
部門長(病理細胞)	岡 本 秀 雄	(住友病院)
部門長(染色体・遺伝子)	山 本 章 史	(大阪国際がんセンター)
部門長(臨床検査総合)	井戸田 篤	(大阪国際がんセンター)

6. 日臨技支部学術部

【分 野】	【氏 名】	【所 属】
生物化学分析	井 尻 健太郎	(淀川キリスト教病院)
臨床一般	吉 永 治 代	(エスアールエル検査本部)
臨床血液	吉 川 慎 一	(吹田市民病院)
臨床微生物	仁 木 誠	(大阪市立大学医学部附属病院)
輸血細胞治療	清 川 知 子	(大阪大学医学部附属病院)
病理細胞	佐々木 伸 也	(堺市立総合医療センター)
染色体・遺伝子	山 本 章 史	(大阪国際がんセンター)
臨床生理 神経生理分野	川 崎 俊 博	(西宮渡辺心臓・血管センター)
臨床生理 循環生理分野	川 崎 俊 博	(西宮渡辺心臓・血管センター)
臨床生理 超音波分野	川 崎 俊 博	(西宮渡辺心臓・血管センター)
臨床検査総合	井戸田 篤	(大阪国際がんセンター)

III. 地域医療関係

1. 衛生検査所精度管理専門委員

大阪府	井 口 健	(大阪医科大学)
	梶 勝 史	(中野こども病院)
	久保田 芽 里	(大阪医科大学附属病院)

	田 畑 泰 弘	(育和会記念病院)
	三 原 勝 利	(JCHO 星ヶ丘医療センター)
	上 野 信 弥	(大阪市立大学医学部附属病院)
大 阪 市	高 田 厚 照	(関西医科大学総合医療センター)
	井戸田 篤	(大阪国際がんセンター)
	岡 本 秀 雄	(住友病院)
	谷 川 崇	(府中病院)
	山 本 裕 之	(大阪赤十字病院)
	東 山 智 宣	(淀川キリスト教病院)
堺 市	安 保 浩 二	(大阪市立大学医学部附属病院)
	増 田 詩 織	(近畿大学奈良病院)
東大阪市	川 原 宏 恵	(大阪市立大学医学部附属病院)
	上 田 一 仁	(関西医療大学)
	洒 井 正 容	(ベルライブ)
豊 中 市	清 水 隆 之	(市立豊中病院)
	山 西 八 郎	(天理医療大学)
	杉 山 昌 晃	(市立芦屋病院)

2. 公益財団法人 堺市救急医療事業団

高 田 厚 照 (関西医科大学総合医療センター)

3. 大阪府医師会医療モニター

山 田 真 規 子 (和歌山県立医科大学附属病院)

事務局 総務庶務部

I 事業(他1)

1. 総会の開催

1) 2019年度定時総会

日 時：2019年6月20日(木) 19:00~20:00

会 場：公益社団法人 大阪府臨床検査技師会 事務所(大臨技事務所)

2. 2020年度事業計画案ならびに予算案の作成および大阪府への報告

3. 会員相互の交流・親睦

1) 2019年新年互礼会

日 時：2019年1月13日(日) 14:00~16:00

会 場：アートホテル大阪ベイタワー 4階「アートグラウンドボールルーム」

参加人数：156名

4. 教育施設との連携

1) 大臨技登録学生(OEMS)制度の管理

2) 登録学生カードの発行

5. 日臨技会員管理システムの管理

6. 大臨技会員証の発行

II 会議

1. 会議の開催準備および開催

1) 常務理事会

大臨技事務所において12回開催した

2) 理事会

大臨技事務所において13回開催した

3) 総務庶務部会

大臨技事務所において12回開催した

事務局 広報編集部

I 事業(他1)

1. 会報の発行

大臨技会報を通巻第205号(Web版)として2019年9月1日に発行した

2. 大臨技ニュース（月間行事予定表含む）の発行
大臨技ニュース（通巻第 363 号～第 374 号：計 12 回）を毎月 1 日に発行した
3. 大臨技ホームページの更新
 - 1) 大臨技行事スケジュールカレンダーの管理
 - 2) データの随時更新

II 会議

1. 大臨技事務所において 12 回開催した

財 務 局

財務局 会計部

I 会計関連（他 1）

1. 月次収支計算書の作成
2. 第 7 期（2019 年度通算第 35 期）確定決算報告書の作成
3. 2020 年度予算案の作成

II 会議

1. 大臨技事務所において 12 回開催した

事 業 局

事業局 渉外部

I 事業

1. 献血推進への協力（他 1）
 - 1) 第 52 回献血推進活動
日 時：2019 年 8 月 17 日（土）10：00～16：30
会 場：京橋駅前広場周辺
参加人数：献血受付 102 名、献血者 80 名、学生ボランティア 6
 - 2) 第 53 回献血推進活動
日 時：2020 年 2 月 15 日（土）10：00～16：30
会 場：京橋駅前広場周辺
参加人数：献血受付 93 名、献血者 77 名、学生ボランティア 16 名
2. 障がい者に対する理解と協力（公 2）
 - 1) 手話講演会
日 時：2019 年 9 月 21 日（土）14：00～16：00
会 場：日本医療専門学院専門学校
テ ー マ：医療現場で必要な手話
参加人数：82 名（会員 11 名、学生 61 名、府民 10 名）
3. 府民参加型健康啓発事業に関する協力（公 1）
 - 1) 2019 年度 大放技・大臨技合同フォーラム
日 時：2020 年 1 月 18 日（土）14：00～16：45
会 場：大阪府医師共同組合本部 8 階大ホール
テ ー マ：沈黙の臓器“膵臓”へのチャレンジ ～早期発見・早期治療～
参加人数：140 名（大臨技 84 名、大放技 32 名、府民 24 名）
 - 2) 第 15 回 府民健康フォーラム
日 時：2019 年 12 月 8 日（日）13：30～16：40
会 場：サンケイブリーゼプラザ小ホール
テ ー マ：目の健康を考える ～人生 100 年時代 明るく過ごすために～
参加人数：300 名（大臨技 60 名、薬剤師会 153 名、栄養士会 45 名、府民 42 名）
 - 3) 大臨技がんフォーラム 2020
テ ー マ：がんゲノム医療に迫る
日 時：2020 年 2 月 29 日（土）14：00～17：30

会 場：MBS ちゃやまちプラザ

※新型コロナウイルス感染拡大防止のため中止となった

4) 2019 年度「看護の日」週間行事 看護フェスタおおさか 2019

日 時：2019 年 5 月 11 日（土）11：30～16：30

会 場：大阪府看護協会ナーシングアート大阪

参加人数：20 名（会員）

体験コーナー件数：総計 479 名

内 容：非侵襲的ヘモグロビン測定 235 名、頸部エコー 190 名
物忘れチェック 54 名

5) 健康展

①第 36 回 吹田市みんなの健康展

日 時：2019 年 9 月 7 日（土）12：30～17：00、9 月 8 日（日）9：30～16：30

会 場：大和大学

内 容：検査体験、情報提供

体験コーナー件数：血管いきいき度検査 459 名、物忘れ診断 280 名、総計 739 名

ボランティア：9 月 7 日（土）12 名、9 月 8 日（日）12 名

②第 34 回 せつつ市民健康まつり

日 時：2019 年 11 月 10 日（日）10：00～15：00

会 場：摂津市立保健センター

内 容：超簡単！貧血チェック（非侵襲的ヘモグロビン測定）

体験コーナー件数：総計 289 名

ボランティア：5 名

③第 44 回とよなか市民健康展

日 時：2019 年 10 月 20 日（日）10：00～16：00

会 場：豊中市文化芸術センター

内 容：手洗いチェック、ノロウイルスパネル展示

参加人数：244 名

ボランティア：4 名

6) HIV 予防啓発講演会

日 時：2019 年 11 月 9 日（土）14：00～16：30

会 場：日本医療学院専門学校

テ ー マ：HIV 感染予防啓発

内 容：大阪府の市街での HIV 予防啓発活動の紹介と無料検査の案内
ちゃんと抑えられます、HIV 感染症。大切な人のためにも

参加人数：45 名（会員 18 名、学生 25 名、府民 2 名）

7) 2019 年度全国検査と健康展 in 大阪

日 時：2019 年 11 月 4 日（月・祝）10：00～16：30

会 場：長居公園 自由広場

内 容：検査体験、検査相談、情報提供

体験コーナー件数：非侵襲的ヘモグロビン測定及び AGE（細胞年齢測定）350 名

物忘れチェック 170 名、検査相談 156 名

臨床検査リーフレット配布：400 部（体験コーナー及び検査と健康トークショーにて）

II 会議

1. 大臨技事務所において 12 回開催した

事業局 組織部

I 組織部事業

1. 新人研修会として新人の集い（他 1）

日 時：2019 年 6 月 22 日（土）13：30～16：00

会 場：大臨技事務所

テ ー マ：他施設の仲間と学ぶ!! つながる!!

内 容：①技師会紹介

- ②学術部紹介
- ③臨床検査あるあるカルタ大会
- ④危険予知トレーニングビデオを見てグループディスカッション

参加人数：33名（会員30名、非会員3名）

2. 第14回大臨技教育セミナー（公2）

日 時：2019年7月13日（土）13：30～16：30

会 場：大阪市中央公会堂

内 容：1）ワークショップ 働く卒業生からメッセージ

- ①機器サポート企業に勤務
- ②大学院進学後、企業に勤務
- ③病院の微生物検査室に勤務
- ④検診センターに勤務

2）教育講演「在宅医療に検査技師は係れるか？」

3）特別講演「がんゲノムの検査」

参加人数：304名〔会員28名、非会員276名（内、学生269名）〕

3. 検査説明・相談ができる臨床検査技師育成講習会（公2）

日 時：2019年10月19日（土）

会 場：愛日会館

内 容：①実施施設からの報告

②グループディスカッション

③アナウンサーに学ぶ「人の心をつかむコミュニケーション法」

④模擬演習（ロールプレイ）

⑤R-CPC

参加人数：33名（会員31名 非会員2名）

4. 日臨技の地域展開事業

1) 臨床検査技師のための認知症対応力向上講習会（公2）

日 時：2019年8月25日（日）9：00～17：30

会 場：大臨技事務所

内 容：①認知症サポーター研修

②認知症基礎講座

③神経心理学的検査総論（MMSE・HDS・ADAS・TDAS）

④神経心理学的検査実習（MMSE・HDS・ADAS）

⑤認知症診断における画像検査の基礎

参加人数：28名（会員22名、非会員6名）

2) 2019年度ベッドサイド実践講習会

日 時：2020年1月25日（土）10：00～16：00、1月26日（日）10：00～15：00

会 場：住友病院 別館

内 容：①『ビデオ放映』臨床検査技師が他職種業務を知る意義

②臨床検査技師が他職種業務を知る意義

③知っておくべきベッドサイド機器管理【座学】【実技】

④看護職から見た患者心理と家族とのコミュニケーション【座学】【実技】

⑤知っておくべき患者移送技術【座学】【実技】

⑥知っておくべき薬理【座学】

参加人数：34名（正会員25名、非会員9名）

3) ニューリーダー育成研修会

※2020年3月8日（日）開催予定としていたが新型コロナウイルス感染拡大防止のため中止となった

5. その他

1) 施設連絡者会（他1）

日 時：2019年6月1日（土）14：00～16：30

会 場：大阪市立住まい情報センター

内 容：①災害状況下での対応について ～大阪医大での経験～

②大臨技災害対策について ～大臨技災害対策マニュアル～

③災害時における情報収集方法 ～LINE グループ連絡網～

④LINE グループ連絡網作成作業

参加人数：91名（会員91名、非会員0名）

2) 会員交流会（他1）

日 時：2019年9月14日（土）14：00～17：00

会 場：愛日会館

内 容：①職場を活性化するコミュニケーション
②コミュニケーション不足が招くクレーム
③会員交流イベント（情報交換会）

参加人数：34名（会員33名、非会員1名）

3) 第36回技師長会（他1）

日 時：2020年2月22日（土）14：00～16：30

会 場：ハートンホール本町

内 容：①検査部門からの病院収入アップへの貢献 ～診療報酬改訂情報を含め～
②ストレスとともに働く

参加人数：72名（会員71名、非会員1名）

II 地区関係事業

1. 地区関係（公2）

1) 第11回北地区オープンセミナー

※2020年3月28日（土）開催予定としていたが新型コロナウイルス感染拡大防止のため中止となった

2) 第11回中央地区オープンセミナー

日 時：2020年1月19日（日）9：30～12：00

会 場：大阪市大学医学部

テ ー マ：臨床検査技師が学びたい放射線領域の画像診断シリーズ「第6弾」
CT・MRIの画像のみかた：普段よく出会う疾患を中心に

内 容：①災害時連絡網について
②CT検査の基礎と症例
③MRI検査の基礎と症例

参加人数：126名（正会員98名、非会員28名）

3) 第11回南地区オープンセミナー

日 時：2019年11月2日（土）13：50～17：00

会 場：堺市産業振興センター

テ ー マ：仕事の関わりの中で身に付けて置くべきこと！

内 容：①災害時連絡網について
②理学療法士による患者移動について
③データの見方
④仕事中は役者に成りきる！

参加人数：37名（正会員36名、非会員1名）

III チーム医療部門事業（公2）

1. 糖尿病療養指導部会

1) 第57回定例勉強会

日 時：2019年4月16日（火）19：00～20：30

会 場：大阪医療技術学園専門学校 2階大教室

内 容：①糖尿病療養指導士に必要なEBMとNBMの知識
②めざしたい！糖尿病患者さんのところに響くことは

参加人数：36名（会員31名、非会員5名）

2) 第58回定例勉強会

日 時：2019年6月18日（火）19：00～20：30

会 場：大阪医療技術学園専門学校 2階大教室

内 容：①糖尿病と動脈硬化について ～下肢動脈超音波を中心に～
②フレイル患者に対するリハビリテーション ～糖尿病との関連について～

参加人数：47名（会員45名、非会員2名）

3) 第 59 回定例勉強会

日 時：2019 年 9 月 17 日（火）19：00～20：30

会 場：大阪医療技術学園専門学校 2 階大教室

内 容：①糖尿病と検査の関わり方
②糖尿病と運動療法

参加人数：43 名（会員 40 名、非会員 3 名）

4) 第 60 回定例勉強会

日 時：2020 年 2 月 18 日（火）19：00～20：30

会 場：大阪医療技術学園専門学校 2 階大教室

内 容：①当院における In body 検査の役割
②糖尿病薬の注意点

参加人数：35 名（会員 33 名、非会員 2 名）

5) 第 32 回糖尿病療養指導士講演会

日 時：2019 年 7 月 15 日（月祝）8：50～12：30

会 場：大阪大学中之島センター 10 階ホール

テ ー マ：糖尿病治療の最前線 ～FGM がもたらす治療革命～

内 容：①FGM を活用した検査技師の糖尿病診療への関わり方
②気づきを促し主体性を高める血糖マネージメント
③糖尿病治療 Up-to-Date ～FGM を活用する～

参加人数：72 名（会員 53 名、非会員 19 名）

2. ICT 部会

1) 第 1 回 ICT 定期講習会

日 時：2019 年 6 月 21 日（金）18：30～20：00

会 場：大阪市立大学医学部学舎 6 階中講義室 2

内 容：ICN が教える感染管理の基礎知識 ～検査室における感染対策～

参加人数：38

（会員 31 名、非会員 7 名）

2) 第 2 回 ICT 定期講習会

※2020 年 2 月 28 日（金）開催予定としていたが新型コロナウイルス感染拡大防止のため来年度以降に開催延期となった

3. NST・褥瘡部会

1) 2019 年度 NST・褥瘡部会講演会

日 時：2019 年 9 月 7 日（土）14：00～16：30

会 場：大阪医療技術学園専門学校 2 階大教室

内 容：①NST 専門療法士認定試験対策、認定臨床栄養代謝専門療法士について
②NST と臨床検査
③NST 症例から考える、検査データの見方・読み方

参加人数：57 名（会員 38 名、非会員 19 名）

4. 内視鏡検査部会

1) 第 23 回大臨技内視鏡部会後援会・講習会

※2020 年 3 月 1 日開催予定としていたが新型コロナウイルス感染拡大防止のため中止となった

IV 会議

1. 組織部会

1) 大臨技事務所において 12 回開催した

2. 地区責任者会

1) 大臨技事務所において 4 回開催した

事業局 学術部

I 事業

1. 学術部会関係

1) 学術部会会議（公 1～3）

大臨技事務所において6回開催した

①各部門が開催する講習会等の調整

②第4回大臨技医学検査学会の企画、準備等

2) 事業部の事業に協力した(公1~3)

3) 団体との学術交流に参加した(公1)

4) 教育施設懇談会を大臨技事務所において1回共催(2019. 3. 27)した(公2)

2. 学会関係

1) 第4回大臨技医学検査学会(公2)

日 時: 2020年2月1日(土)~2日(日)

開 催 地: 大阪府豊中市

会 場: 千里ライフサイエンスセンター

メインテーマ: 己を知り、己を拓く

一般演題数: 16題

参加人数: 677名(会員273名、非会員296名、学生21名、府民78名、他9名)

2) 第68回日本医学検査学会

日 時: 2019年5月18日(土)~19日(日)

開 催 地: 山口県下関市

会 場: 下関市民会館・シーモールパレス・海峡メッセ下関

メインテーマ: 維新Innovation -確かな知性と技術の躍進-

一般演題数: 594題

3) 第59回日臨技近畿支部医学検査学会

日 時: 2019年10月26日(土)~27日(日)

開 催 地: 滋賀県大津市

会 場: ピアザ淡海・コラボしが21

メインテーマ: 温湖知新 ~その先を見すえる臨床検査~

一般演題数: 148題

3. 部門・分野関係(公2)

10部門で各種講演会等を107回開催した

次ページに学術各部門報告

2019年度学術部 各部門事業報告

1. 免疫化学検査部門

開催日時	時間	会場	事業名	テーマ	講師	講師所属	参加人数				共催	
							会員	非会員	賛助会員	学生		
2019/4/18	18:30-20:00	大阪医療技術 学園専門学校 2階大教室		① 検査前要因と検査後要因 ② データの読み方レクチャー	高崎 匡	自宅会員	123	16	10	3	なし	
					森木 博徳	シスメックス株式会社						
2019/5/9	18:45-20:15	大阪市立住まい 情報センター 3階ホール		「検査時の変動要因（装置の特徴・メンテナンス、免疫・化学検査の 試薬の原理・管理）」 データの読み方ミニレクチャー（腎臓編）	米本 圭佑	近畿大学病院	113	21	7	3	なし	
					林 智弘	松下記念病院						
2019/6/5	18:45-20:15			「免疫化学検査データに関わる管理業務」 データの読み方ミニレクチャー（心臓編）	上野 信弥	大阪市立大学医学部附属 病院	114	18	10	1	なし	
					麻野 秀一	大阪医科大学附属病院						
2019/7/11	18:30-20:00			酵素活性測定法の変遷と現状について ALP・LDのIFCC標準化へ向けて	長尾 健次	富士フィルム和光純薬 株式会社	75	7	25	1	なし	
					坂東 雅彦	健保連大阪中央病院						
2019/9/12	18:30-20:00			B型肝炎ウイルス検査について説明できますか？ 感染症診断におけるイムノクロマトグラフィー法の基礎と注意点	井尻 健太郎	淀川キリスト教病院	72	9	5	0	なし	
					吉尾 仁美	富士レビオ株式会社 試薬マーケティング部						
2019/10/10	18:30-20:00			免疫測定法の活用 腫瘍マーカー測定に必要な知識	坂東 雅彦	大阪中央病院	58	6	11	0	なし	
					小形 聡	富士フィルム和光純薬 株式会社						
2019/11/14	18:30-20:00	大阪医療技術 学園専門学校 2階大教室		B型、C型肝炎ウイルス検査について説明できますか？ 当院における感染症検査の運用	井尻 健太郎	淀川キリスト教病院	70	14	13	2	なし	
					川原 宏恵	大阪市立大学医学部附属 病院						
2019/12/12	18:30-20:00			梅毒検査、HIV検査について説明できますか？ 当院における感染症検査結果の報告方法	井尻 健太郎	淀川キリスト教病院	72	7	16	0	なし	
					越智 楓	大阪急性期・総合医療 センター						
2020/1/10	18:30-20:00			「感染症バイオマーカー検査値の考え方 ～PCTとβ-Dグルカンを中心 に～」 「当院における感染症バイオマーカーの測定」	足立 祥子	富士フィルム和光純薬 株式会社 西日本学術部	52	6	4	0	なし	
					大浦 綾子	大阪市立大学医学部附属 病院						
2020/2/13	18:30-20:00			精度保証って何？精度管理してるからいいんですよ？ —新しい精度管理のかたち— Siemens Workflow Solution ～新たな時間・ リソースの創出のために～	石田 繁則	森之宮病院	50	2	9	0	なし	
					川崎 彬弘	シーメンスヘルスケア ・ダイアグノスティクス 株式会社						
2019/7/27	14:00-16:45	大阪私学会館 301+302+303 号室	特別講演会 「検査の現場から 考える精度保 証」	「精度保証における検査室管理上の要求事項 -ISOと法改訂の視点から-」	狩野 春艶	兵庫医科大学病院	119	2	6	0	なし	
					「精度保証における内部監査 ～隣の部署の精度保証を確認しよう～」	繁 正志						大阪医科大学附属病院
					「精度管理幅について ～設定から修正・是正措置まで～」	福井 直希						大阪市立総合医療センター
					「精度管理の理想と現実-精度管理幅設定の現状-」	久富 大樹						関西労災病院
					「ISOと法改訂に対応するための検査室技術的要素事項とは」	渡邊 勇気						神戸大学附属病院

2. 生理検査部門

開催日時	時間	会場	事業名	テーマ	講師	講師所属	参加人数				共催
							会員	非会員	賛助 会員	学生	
2019/4/18	18:30-20:00	大阪市立大学 医学部学舎 4階大講義室	4月定期講習会	心電図検査	子雨 徹	馬場記念病院	147	42	0	15	なし
2019/5/16	18:30-20:00	大阪医療技術 学園専門学校 2階大教室	5月定期講習会	呼吸機能検査	藤澤 義久	滋賀医科大学医学部附属 病院	101	8	0	0	なし
2019/6/20	18:30-20:00	大阪市立大学 医学部学舎 4階中講義室	6月定期講習会	生理検査の精度管理と標準化	山崎 正之	大阪府済生会中津病院	91	5	0	0	なし
2019/7/18	18:30-20:00		7月定期講習会	耳鼻咽喉科外来検査	岡野 高之	京都大学医学部附属病院 耳鼻咽喉科	99	13	0	0	なし
2019/11/21	18:30-20:00	大阪市立大学 医学部学舎 6階中講義室	11月定期講習会	『脳波検査 ～明日から役立つ検査のコツと押さえておくべき重要症例～』	宮林 知善	奈良県立医科大学附属病院	101	9	0	0	なし
2020/1/6	18:30-20:00		1月定期講習会	浮腫の超音波診断	佐藤 洋	関西電力病院	88	2	0	0	なし
2019/5/17	18:30-20:00	大阪医療技術 学園専門学校	心電図判読講座 (全5回)	心電図検査 初心者コース・初級者コース・中級者コース (全5回)	生理検査部門 委員		135	20	0	0	なし
2019/6/4	18:30-20:00		心エコー読影講座 (全7回)	心エコー読影講座 初心者コース・初級者コース・中級者コース (全7回)			114	18	0	0	なし
2019/8/4	9:20-17:20	大阪府医師 協同組合会館	血管エコー実技 研修会	血管エコー検査	生理検査部門 委員ほか		102	34	0	0	なし
2019/10/13	9:00-18:35		心エコー実技研 修会	心エコー検査			58	77	0	0	なし
2020/1/12	9:20-17:00		腹部エコー実技 研修会	腹部エコー検査			101	46	0	0	なし
2019/7/26	18:30-20:00	大阪市立大学 医学部学舎 4階中講義室	実践腹部エコー 1回目	腹部エコー検査 (実質臓器編)	生理検査部門 委員		92	12	0	0	なし
2019/8/9	18:30-20:00	大阪医療技術 学園専門学校 2階大教室	実践腹部エコー 2回目	腹部エコー検査 (消化管編)			114	12	0	0	なし
2019/8/23	18:30-20:00	大阪市立大学 医学部学舎 4階中講義室	実践腹部エコー 3回目	腹部エコー検査 (実質臓器・消化管の症例編)			118	15	0	4	なし
2019/9/6	18:30-20:00	大阪医療技術 学園専門学校	実践血管エコー 1回目	血管エコー検査 (腎動脈・大血管エコー)			56	6	0	0	なし
2019/9/20	18:30-20:00		実践血管エコー 2回目	血管エコー検査 (下肢動脈エコー)			51	5	0	0	なし
2019/10/4	18:30-20:00		実践血管エコー 3回目	血管エコー検査 (頸動脈エコー)			103	3	0	0	なし
2019/10/18	18:30-20:00		実践血管エコー 4回目	血管エコー検査 (下肢静脈DVTエコー)			80	8	0	0	なし
2019/11/1	18:30-20:00		実践血管エコー 5回目	血管エコー検査 (下肢静脈Varixエコー)			76	6	0	0	なし

3. 病理細胞検査部門

開催日時	時間	会場	事業名	テーマ	講師	講師所属	参加人数				共催
							会員	非会員	賛助会員	学生	
2019/4/15	18:45-20:15	大阪医療技術学園専門学校	細胞診定期講習会	細胞診総論・婦人科子宮頸部	田路 英作	大阪循環器病予防センター	44	14	0	3	なし
2019/4/22	18:45-20:15			子宮体部・卵巣	岡野 公明	関西医科大学附属病院	44	8	0	2	なし
2019/5/20	18:45-20:15			呼吸器細胞診	寺本 友昭	国立病院機構近畿中央胸部疾患センター	32	7	0	5	なし
2019/6/23	10:00-16:30	大阪行岡医療専門学校長柄校	病理技術ジュニア講習会	初心者、2級臨床検査士試験（病理）受験者に対する講義と実習	病理細胞検査部門委員		23	2	0	0	なし
2019/6/17	18:45-20:15	大阪医療技術学園専門学校	細胞診定期講習会	消化器細胞診	和田 恭典	大阪赤十字病院	37	6	0	1	なし
2019/7/22	18:45-20:15			泌尿器・体液液細胞診	岡部 美由紀	大阪労災病院	40	5	1	1	なし
2019/9/9	18:30-20:30			乳腺・甲状腺細胞診	龍 あゆみ	大阪国際がんセンター	36	7	0	1	なし
					鈴木 彩葉	隈病院					
2019/10/5	14:00-17:30		細胞検査士認定試験1次対策模擬試験	1次試験対策のフォト形式模擬試験	病理細胞検査部門委員		9	7	0	1	なし
2019/11/29	18:30-20:30	大阪市立総合医療センターさくらホール	病理細胞診特別講習会（日臨技申請事業）	病理検体を用いた免疫染色	今川 奈央子	神戸大学医学部附属病院	70	6	3	1	なし
				病理検体を用いた遺伝子検査	郡司 昌治	名古屋第一赤十字病院					
2020/1/25	16:00-18:30	日本生命病院あつたかふれあいホール	病理特別講習会（日臨技申請事業）	「口腔病理学」	宇佐見 悠	大阪大学大学院歯学研究所	43	3	0	0	なし
				「乳腺病理学」	榎方 哲	堺市立総合医療センター					
2020/2/23	13:30-17:45	住友病院14階講堂	第34回大阪病理技術研究会	当院における全自動薄切装置（スマートセクション）の運用について	永井 宏和	和歌山県立医科大学附属病院	開催中止				
				新しい髄鞘染色～第2報～	中村 純子	兵庫医科大学病院					
				腺様嚢胞癌における脱分化とその細胞像について	神月 梓	大阪国際がんセンター					
				細胞診標本作製方法の違いによる細胞像の検討	吉田 美帆	神戸大学医学部附属病院					
				乾燥細胞診標本を用いた免疫染色における固定液の検討	今川 奈央子	神戸大学医学部附属病院					
				病理・細胞診技術の研究・検討に向けて ～各種ツールについて～	龍見 重信	奈良県立医科大学附属病院					
				病理検査室環境関係		株式会社常光					
				病理検体からの核酸抽出		PSS株式会社					
			より良いパラフィン浸透は、より良い脱水から—パラフィンブロックの作製方法とその理論—	西川 武	奈良県立医科大学附属病院						

4. 一般検査部門

開催日時	時間	会場	事業名	テーマ	講師	講師所属	参加人数				共催
							会員	非会員	賛助 会員	学生	
2019/4/19	18:30-20:30	大阪医療技術 学園専門学校 2階大教室	定期講習会	「腎臓のしくみ」	上北 宏美	関西医療大学	90	2	2	2	なし
				「尿検査を始める前の基礎知識」	山田 ゆきの	大阪赤十字病院					
2019/5/15	18:30-20:30	クレオ大阪中央	基礎講習会	「尿試験紙検査法」～尿試験紙が教えてくれること～	野崎 聖恵	長吉総合病院	80	20	3	6	なし
2019/5/29	18:30-20:30			「非上皮細胞類（血球類など）～初心者のための血球類の要点～	小林 渉	大阪大学医学部附属病院	99	25	1	7	なし
2019/6/12	18:30-20:30			「上皮細胞類」～自信を持って鑑別するために～	荒田 紗和	国立循環器病研究センター	112	20	3	4	なし
2019/6/26	18:30-20:30			「円柱類」～鑑別方法と臨床的意義～	中島 大佑	ベルランド総合病院	92	15	3	3	なし
				「塩類・結晶類」～鑑別法、臨床的意義を学ぼう～	尾崎 恵美	関西医科大学総合医療 センター					
2019/7/10	18:30-20:30	クレオ大阪中央	基礎講習会	「異型細胞類」～泌尿器細胞診報告様式2015を参考に～	小山 賢	京都桂病院	99	17	3	5	なし
2019/7/24	18:30-20:30			「髄液検査法」～これだけは知っておきたい、初心者のための基礎知識と ビットフォール～	堀田 真希	大阪大学医学部附属病院	77	7	5	2	なし
				「細菌性髄膜炎」～症例から学ぶ髄液検査の重要性～	滝沢 恵津子	大阪市立大学医学部附属 病院					
2019/11/30	14:15-17:00	大阪医療技術 学園専門学校 2階大教室	一般検査 セミナーⅠ	「尿中微量アルブミンの意義と尿試験紙の可能性」	山口 哲史	栄研化学株式会社 マーケティング推進室	72	10	0	1	なし
				「体腔液・症例を見てみよう！」～胸水・腹水・関節液・髄液・おまけ？ ～	山下 美香	広島赤十字・原爆病院					
2020/1/26	10:00-16:30	関西医科大学 総合医療セン ター南館2階 臨床講堂	一般検査 フォーラム	「症例から学ぼう！」	一般検査部門 委員		86	9	0	2	シーメンスヘルスケア ・ダイアグノスティクス 株式会社
				「統合型尿分析システム Atellica1500の運用例のご紹介」	小谷 嘉彦	シーメンスヘルスケア ・ダイアグノスティクス 株式会社					
				「腎臓内科医の尿検査の見かた」～尿検査から病気が見える～	上田 仁康	大阪急性期・総合医療セン ター 腎臓・高血圧内科					
				「寄生虫を学ぼう！」	藤田 拓司	株式会社ファルコバイオ システムズ					
				「スライドカンファレンスから学ぼう！」	一般検査部門 委員						
2020/2/8	14:00-16:00	大阪医療技術学 園専門学校 コンピュータ室	一般検査セミ ナーⅡ	「認定一般検査取得への道」	一般検査部門 委員		35	3	0	0	なし
				「バーチャルスライド鏡検実習」							

5. 血液検査部門

開催日時	時間	会場	事業名	テーマ	講師	講師所属	参加人数				共催
							会員	非会員	賛助会員	学生	
2019/4/4	18:30-20:00	大阪医療技術学園専門学校 2階	血液形態セミナーシニア	ガイダンス							なし
2019/5/11	14:30-17:00		血液形態セミナージュニア	「血液検査（概論）」 「血液検査担当技師として」の講義と血液像のテスト	血液検査部門委員		41	5	0	0	なし
2019/5/24	18:00-20:30			「血液形態標準化」の講義と鏡検実習		41	5	0	0	なし	
2019/5/26	9:30-15:30			「顆粒球・リンパ球・単球」 「芽球・幼若顆粒球の分類」の講義と鏡検実習		39	3	0	0	なし	
2019/5/31	18:00-20:30			「赤血球・赤芽球の分類」の講義と鏡検実習		39	4	0	0	なし	
2019/6/7	18:00-20:30			「異形リンパ球の見かた」の講義と鏡検実習		37	3	0	0	なし	
2019/6/14	18:00-20:30			「腫瘍性リンパ球の見方」の講義と鏡検実習		37	2	0	0	なし	
2019/6/16	9:30-15:30			「骨髓像の見方」の講義と鏡検実習、CMLの血液像と骨髓像の鏡検		36	2	0	0	なし	
2019/6/21	18:00-20:30			鏡検実習（総括）		34	2	0	0	なし	
2019/6/6	18:30-20:00		血液形態セミナーシニア	症例検討会 症例提示および解説	吉川 慎一	市立吹田市民病院	30	0	0	0	なし
2019/7/4	18:30-20:00	症例検討会 症例提示および解説		①繁富 明日香 ②藤坂 友子	関西医科大学総合医療センター 大阪市立大学附属病院	33	0	0	0	なし	
2019/8/1	18:30-20:00	症例検討会 症例提示および解説		①富松 優太 ②船越 あゆみ	大阪母子医療センター 阪大微生物病研究会	40	0	0	0	なし	
2019/9/5	18:30-20:00	症例検討会 症例提示および解説		①若原 達哉 ②鈴木 優之	日本生命病院 市立ひらかた病院	38	0	0	0	なし	
2019/8/31	14:30-17:00	あべのメディックス6階会議室	血液検査部門特別講演会①（白臨技申請事業）	凝固検査とFCM解析の基礎	森田 一馬ほか	大阪医科大学附属病院 株式会社エスアールエル	92	5	0	1	なし
2019/10/2	18:30-20:00	大阪医療技術学園専門学校 2階	血液形態セミナーシニア	症例検討会 症例提示および解説	①畑 諒祐 ②大川 洋毅	大阪赤十字病院 医真会八尾総合病院 SRL検査室	31	0	0	0	なし
2019/10/19	14:30-17:00	あべのメディックス6階会議室	血液検査部門特別講演会②（白臨技申請事業）	「血液像で判定に迷う血液細胞形態の鑑別ポイント -末梢血にみられるリンパ系腫瘍の実際-」	後藤 文彦	NTT東日本関東病院	110	9	0	0	株式会社 堀場製作所
2019/11/7	18:30-20:00	大阪医療技術学園専門学校 2階	血液形態セミナーシニア	血液認定試験の概要と模擬試験（筆記問題） 動面模擬試験	①荒金 裕貴 ②新山 義和	住友病院 大阪赤十字病院	21	7	0	0	なし
2019/11/16	14:30-17:00	あべのメディックス6階会議室	血液検査部門特別講演会③（白臨技申請事業）	DOAC使用時のバイオマーカーのモニタリング	長内 宏之	公立陶生病院 循環器内科	57	3	0	0	アイ・エル・ジャパン株式会社
2019/12/5	18:30-20:00	大阪医療技術学園専門学校 2階	血液形態セミナーシニア	症例検討会 症例提示および解説	①宮崎 渚 ②笠原 詩織	近畿大学病院 浅香山病院	34	0	0	0	なし
2020/1/9	18:30-20:00				①市場 絵美子 ②松林 典子	市立豊中病院 大阪大学医学部附属病院	30	0	0	0	なし
2020/2/6	18:30-20:00				①森田 一馬 ②廣堂 奈穂	大阪医科大学附属病院 市立池田病院	36	0	0	0	なし

6. 微生物検査部門

開催日時	時間	会場	事業名	テーマ	講師	講師所属	参加人数				共催
							会員	非会員	賛助会員	学生	
2019/6/15 -6/16	10:00-16:30	関西医科大学	基礎講座 実技講習会	塗抹鏡検・培養同定・薬剤感受性検査実習	微生物検査 部門委員		16	0	4	0	なし
2019/6/6	18:30-20:00	大阪医療技術学 園専門学校	基礎講座	ゼロからの塗抹鏡検	大友 志伸	松下記念病院	46	8	4	2	なし
				ゼロからの培養同定	小川 将史	関西医科大学附属病院	42	4	4	0	なし
				ゼロからの薬剤感受性検査	古垣内 美智子	近畿大学病院	47	4	3	1	なし
2019/4/25	18:30-20:00	大阪医療技術学 園専門学校	4月定期講習会	臨床微生物検査との向き合い方 -これから始めるひと・教えるひと-	大滝 博文	関西医科大学 保健医療学部	53	8	5	4	なし
2019/5/23	18:30-20:00		5月定期講習会	グラム染色所見から導く感染症の診断	山本 剛	神戸市立西神戸医療 センター	87	12	9	5	なし
2019/7/25	18:30-20:00		7月定期講習会	令和発！耐感トレーニング 「第1弾 Let's 耐感トレーニング ～薬剤耐性菌の捉え方～」	中村 竜也	京都橋大学	82	8	5	1	なし
2019/9/26	18:30-20:00		9月定期講習会	令和発！耐感トレーニング 「第2弾 Easy 耐感トレーニング ～β-ラクタマーゼ完全マスター～」			75	9	8	2	なし
2019/10/24	18:30-20:00		10月定期講習会	令和発！耐感トレーニング 「第3弾 One rank up 耐感トレーニング～ASTIに貢献するためのKnow How ～」			68	8	0	1	なし
2019/11/28	18:30-20:00		11月定期講習会	「臨床微生物検査の最新トピックス2019 ～菌力アップトレーニングを含めて～」	大楠 清文	東京医科大学	61	9	7	0	ハッカン ・コルター 株式会社
2020/1/23	18:30-20:00		1月定期講習会	酵母様真菌の同定・薬剤感受性検査 糸状菌の同定・薬剤感受性検査	有村 泰晃	大阪警察病院	44	8	13	0	なし
					仁木 誠	大阪市立大学医学部附属 病院					
2020/2/27	18:30-20:00		2月定期講習会 (日臨申請事 業)	症例発表会	微生物検査 部門委員		開催中止				

7. 輸血検査部門

開催日時	時間	会場	事業名	テーマ	講師	講師所属	参加人数				共催
							会員	非会員	賛助会員	学生	
2019/4/21	10:00-16:30	大阪医科大学 北キャンパス 看護学部 看護学科講堂	輸血基礎講座	①輸血療法について	輸血検査部門 委員		67	14	1	3	なし
				②血液製剤について							
				③ABO血液型・Rh血液型							
				④輸血検査法の原理・基本手技							
				⑤不規則抗体							
				⑥交差適合試験							
2019/6/16	9:00-17:00	大阪市立大学 医学部生化学 実習室	輸血学基礎実技	① ABO 血液型 Rh 血液型 ②抗体スクリーニング・同定 ③交差適合試験			40	9	0	0	ハッカン ・コルター 株式会社
2019/10/5	14:30-17:30	大阪医科大学 北キャンパス 看護学部 看護学科講堂	輸血学中級実技	「溶血性輸血反応」	大西 修司	関西医科大学附属病院	61	10	3	0	なし
				「非溶血性輸血反応の発症機序とその検査方法」	保井 一太	日本赤十字社近畿ブロック 血液センター					
				「非溶血性輸血反応の発症機序とその検査方法」	志磨 美緒	大阪医科大学附属病院					
2019/12/7	14:30-17:00	日本赤十字社 近畿ブロック 血液センター 4階会議室	輸血研修会Ⅰ (日臨技申請事 業)	高頻度抗原に対する抗体保有症例	金光 靖	近畿大学病院	64	5	3	2	なし
				血液センターでの高頻度抗原に対する抗体検査について	奥田 久美子	近畿ブロック血液センター					
				近畿ブロック血液センター内の見学（希望者）							
2020/1/19	14:30-17:00	大阪医科大学 北キャンパス 看護学部 看護学科講堂	輸血研修会Ⅱ (日臨技申請事 業)	症例検討、臨床からの問合せなど	輸血検査部門 委員		61	0	2	0	なし

8. 検体管理システム部門

開催日時	時間	会場	事業名	テーマ	講師	講師所属	参加人数				共催	
							会員	非会員	賛助会員	学生		
2019/9/28	14:00-17:00	大阪医療技術 学園専門学校 コンピュータ室	検体管理 システム部門 実技講習会	「初心者向けExcelマクロ（VBA）～これからマクロを始めたい方へ～」①	大江 泰浩	JR西日本 健康増進センター	15	3	0	0	なし	
2019/10/5	14:00-17:00											「初心者向けExcelマクロ（VBA）～これからマクロを始めたい方へ～」②
2020/1/11	14:00-17:00											「初心者向けExcelマクロ（VBA）～これからマクロを始めたい方へ～」③
2019/12/7	14:00-17:00	大阪医療技術 学園専門学校 2階大教室	検体管理 システム部門 特別講演会	安全な採血のポイント 検査結果に影響を与える採血・検体の取り扱い	亀井 綾子	大阪医科大学附属病院	56	4	0	0	なし	
					関 昌尚	大阪医科大学附属病院						
2020/2/8	14:00-17:00	大阪医科大学 新講義実習棟 P301	検体管理 システム部門 ISO15189 講演会	ISO15189の基礎知識～管理的要求事項～ ISO15189の基礎知識～技術的要求事項～ 効果的な内部監査の紹介 ISO15189が要求するマネジメントレビューの基礎知識	小林 正樹	シスメックス株式会社 大阪支店学術サポート課	58	11	0	0	なし	
					市原 文雄	積水メディカル株式会社 事業統括部検査事業部 国内営業部						
					畠村 朋子	大阪医科大学附属病院						
					山下 亘	大阪市立大学医学部附属 病院						

9. 緊急検査部門

開催日時	時間	会場	事業名	テーマ	講師	講師所属	参加人数				共催
							会員	非会員	賛助会員	学生	
2019/7/27	13:00-17:00	あべの メディックス 6階ホール	第1回定期講演会	令和もやります！ 日当直の不安一挙解決セミナー	福田 篤久	大阪医科大学三島南病院	118	1	0	0	なし
					森山 涼介	淀川キリスト教病院					
					森下 真由美	大阪市立総合医療センター					
					近藤 宏皓	大阪医科大学附属病院					
					羽月 香子	大阪刀根山医療センター					
					運輸 亮介	大阪市立大学医学部附属 病院					
2019/9/21	14:00～16:00	大阪医療技術 学園専門学校 2階大教室	第2回定期講演会	『解体！血液ガス分析』	米本 圭祐	近畿大学病院	80	13	0	0	なし
					濱田 宏輝	高槻病院					
					麻野 秀一	大阪医科大学附属病院					
2020/1/24	18:30-20:00		第3回定期講演会	「考えよう！技師が現場で役立つためには？」 「救急医から見た検査技師の役割」	藪 圭介	枚方公済病院	56	2	0	0	なし
					橋高 弘忠	高槻病院 急性期外科					

10. 遺伝子検査部門

開催日時	時間	会場	事業名	テーマ	講師	講師所属	参加人数				共催
							会員	非会員	賛助会員	学生	
2019/9/14	14:00-17:20	マイドーム大阪 8階 第1・2 会議室	遺伝子検査 部門・ 血液検査部門 合同講習会	造血器悪性腫瘍	森 誠司	森ノ宮医療大学 保健医療学部	70	10	0	2	なし
					梶谷 亮太	大阪医科大学附属病院					
					水田 駿平	兵庫県立尼崎総合医療 センター					
2019/12/7	10:00-16:00	株式会社スズケン 大阪事業所	遺伝子検査 講習会・実習編	「RNA 抽出と逆転写、RT-PCR による遺伝子検出実習」	白神 博	ライフテクノロジーズ ジャパン株式会社	21	5	0	0	なし

事業局 精度管理部

I 事業

1. 第12回 臨床検査データ標準化サーベイ（公3）
実施日：2019年6月3日（月）
参加施設：140施設
2. 臨床検査データ標準化推進事業報告会（公3）
日時：2020年2月2日（日）10：20～11：50
会場：千里ライフサイエンスセンター
参加人数：82名
3. 統計セミナー（公3）
会場：大臨技事務所
開催日および内容（参加人数）：
2018年度事業
2019年4月20日（土）カイ2乗分布、総合演習①（22名）
2019年5月11日（土）総合演習②（24名）
2019年度事業
2019年6月8日（土）基本統計量、正規分布の性質と信頼区間（19名）
2019年6月15日（土）度数分布表、幹葉図、5数要約と箱ひげ図（19名）
2019年7月6日（土）確率変数と分布、期待値（22名）
2019年7月13日（土）2項分布、ポアソン分布（16名）
2019年8月31日（土）回帰と相関（18名）
2019年9月7日（土）t検定、F検定（17名）
2019年9月28日（土）分散分析（19名）
2019年11月2日（土）重回帰分析（16名）
2019年11月9日（土）カイ2乗分布、総合演習①（13名）
2019年11月16日（土）総合演習②（8名）

II 統計検定2級試験（会場：大臨技事務所）

- 2019年6月16日（日）受験者12名
2019年11月24日（日）受験者10名

III 会議

大臨技事務所において7回開催した

事業分類

■（公1）公1事業

府民に対して健康に関係する体験学習、公開講座等を開催し、府民が健康に関する知識を習得することにより公衆衛生の向上に寄与する事業

■（公2）公2事業

臨床検査の学術研究及び研修会等を開催することにより医療技術者の資質向上に寄与する事業

■（公3）公3事業

臨床検査の精度管理・データ標準化を目的とする指導事業

■（他1）他1事業

会員の相互扶助等事業

2019年度事業報告には、「一般社団法人及び一般財団法人に関する法律施行規則」第34条第3項に規定する附属明細書「事業報告の内容を補足する重要な事項」が存在しないので作成していません。

公益社団法人 大阪府臨床検査技師会
平成31年度第1回(4月)理事会議事録

- ◇ 日 時： 平成31年4月11日(木)午後19時00分～20時30分
- ◇ 会 場： 公益社団法人 大阪府臨床検査技師会事務所
- ◇ 出席者： 竹浦、高田、井戸田、杉山、田畑、酒井、増田、山西、清水、山田、久保田、梶、上田
 安保、岡本、谷川、山本、荒木監事、柴監事
- ◇ 欠席者： 井口
- ◇ 議 長： 竹浦

【 討議内容 】

I. 行動報告(3月分)

- 3月1日 日衛協全国学術委員会
 荒木
- 3月2日 平成30年度 日臨技臨床検査精度管理調査総合報告会
 高田、杉山、久保田、梶、山本、谷川
- 3月2日 日本医療マネジメント学会大阪支部学術大会
 井戸田
- 3月3日 輸血セミナー2019
 杉山、上田
- 3月3日 日臨技精度管理WG会議
 山本
- 3月5日 がん検診フォーラム委員会
 清水、岡本
- 3月7日 がん検診フォーラム委員会
 清水、岡本
- 3月8日 関西医療大学 卒業式
 竹浦
- 3月8日 衛生検査所精度管理会議(関係自治体合同)
 高田、井戸田、杉山、田畑、酒井、増田、清水、山西、久保田、梶、上田、井口、安保、
 岡本、山本、谷川
- 3月9日 がん検診フォーラム
 高田、井戸田、杉山、田畑、酒井、増田、清水、梶、上田、安保、岡本、荒木
- 3月9日 大阪行岡医療専門学校長柄校 卒業式
 高田
- 3月9日 日臨技執行理事会
 竹浦
- 3月11日 大阪医療技術学園専門学校 卒業式
 竹浦
- 3月12日 日本医療学院専門学校 卒業式

- 竹浦
- 3月12日 中央地区会
田畑
- 3月12日 日衛協近畿学術委員会
荒木
- 3月14日 理事会
竹浦、高田、井戸田、杉山、田畑、酒井、増田、山西、清水、山田、久保田、梶、上田、井口、安保、岡本、山本、谷川、荒木、柴
- 3月15日 組織部会
高田、田畑、山西、梶、上田、谷川
- 3月16日 大阪府医師会精度管理調査報告会
上田
- 3月19日 渉外部会
高田、清水、岡本
- 3月20日 総務庶務・広報編集・会計部会
井戸田、杉山、酒井、山田、梶、谷川
- 3月22日 大阪観光局 溝畑氏と面談
竹浦
- 3月22日 精度管理部会
山西
- 3月22日 医療関連サービスマーク制度調査指導
田畑、荒木
- 3月23日 第8回統計セミナー
山西
- 3月23日 日臨技組織強化WG
竹浦
- 3月26日 学術部会
増田、岡本、山本
- 3月26日 医療関連サービスマーク制度調査指導
田畑、荒木
- 3月27日 常務理事会
竹浦、高田、井戸田、杉山、田畑、酒井、増田
- 3月27日 第14回臨床検査教育機関懇談会
竹浦、高田、井戸田、杉山、田畑、酒井、増田、山田、山西
- 3月29日 日臨技支部長会
竹浦
- 3月30日 日臨技理事会
竹浦
- 3月30日 遺伝子分析科学認定士制度委員会議、審議会会議
井戸田

II. 経過報告

1. 日臨技 特に無し

2. 事務局

〈総務庶務部〉3月20日(水)に部会を開催した。

- ・2019年度定時総会(案内・委任状・議案書作成)について検討した。
- ・2019年度定時総会における永年会員表彰者について検討した。
- ・2019年度賛助会員及び広告の申込状況について確認した。
- ・大臨技転入者への入会費の取り扱いについて確認した。
- ・賛助会員、各種広告依頼時の趣意書作成について検討した。

〈広報編集部〉3月20日(水)に部会を開催した。

- ・大臨技ニュース3月号を発行した。
- ・大臨技ホームページを随時更新した。

〈会計部〉3月20日(水)に部会を開催した。

- ・2月度収支決算書を作成した。
- ・事務員3月分給与を支給した。
- ・平成30年度各部収支決算報告の作成と提出を依頼した。

〈渉外部〉3月19日(火)に部会を開催した。

- ・がん検診フォーラムについて開催報告を行った。
- ・がん検診フォーラム番組放送の校正を行った。
- ・看護フェスタ2019について説明を行った。
- ・来年度事業計画や担当について討議を行った。

3. 事業局

〈組織部〉3月15日(金)に部会を開催した。

- ・2019年度新人研修会(新人の集い)について検討した。

日時:2019年6月22日(土)14:00~(13:30受付開始) 場所:大臨技事務所

当日の担当およびビデオ撮影日、シナリオについて話し合った。

- ・2019年度施設連絡者会について検討した。

日時:2019年6月1日(土)14:00~16:50(13:30受付開始)

場所:大阪市立住まい情報センター

- ・その他

①技師長会・施設連絡者会・データ標準化報告会の合同開催について報告した。

日時:平成31年2月16日(土)13:00~17:00 場所:コンベンションルーム AP 淀屋橋

技師長会・施設連絡者会の参加人数:97名(会員94名のうち賛助会員12名、非会員3名)

②来年度組織部委員について

大阪医科大学附属病院の中山 知里氏に代わって同病院の河本 友美氏が2019年度より委員になることとなった。

〈精度管理部〉3月22日(金)に部会を開催した。

- ・6月3日(月)に実施予定の標準化サーベイの役割分担について確認した。
- ・2019年度統計セミナーの開催日について討議した。

〈学術部〉3月26日(火)に部会を開催した。

- ・ 2019 年度定時総会と感謝状表彰の推薦について
- ・ 収支予算案・事業報告（参加者リスト）について
- ・ 臨床検査業務スタートセミナーの企画について
- ・ 世話人名簿の作成について
- ・ 第 4 回大臨技医学検査学会について

III. 報告事項

1. 大阪府提出用電子申請版 平成 31 年度事業計画の提出について（酒井常務理事）
 - ・ 上記について大阪府へ 3 月 30 日に提出した。
2. 2019 年度 賛助会員および広告の申込み状況について（酒井常務理事）
 - ・ 4 月 11 日現在での申込状況について報告があった。
 - 賛助会員への申込は 62 社あり、そのうち 45 社より入金があった。
 - 大臨技ニュースへの広告掲載については下記の 3 社より申込があった。
 - 富士フイルム和光純薬(株)、アボットジャパン(株)、アルフレッサ(株)
 - 大臨技会報(Web 版)への広告掲載については下記の 4 社より申込があった。
 - (株)タウンズ、アークレイマーケティング(株)、(株)日立ハイテクノロジーズ関西支社、アボットジャパン(株)
3. 府外自宅会員の正会員継続届について（酒井常務理事）
 - ・ 上記について 2 名の継続届があり承認された。
4. 公文書の年号について（井戸田副会長）
 - ・ 上記について今年度からは西暦で表記することとする。
5. 平成 30 年度 各部収支決算報告について（杉山副会長）
 - ・ 上記について報告があり、平成 30 年度各部門からの技師会返金額の合計は、2,922,354 円となった。
6. 大臨技災害マニュアルについて（竹浦会長・井口理事）
 - ・ 上記についてメール審議により承認された。今後にも必要に応じて修正する。
7. その他
 - 1) 本日開催の「第 31 回 医療情報に関する講演会」に参加した。（杉山副会長、酒井常務理事）
 - 2) 4 月 20 日(土)開催の「臨床検査業務スタートセミナー」への参加要請があった。（増田常務理事）
上記セミナーの事業費として、250,000 円を計上した。（杉山副会長）
 - 3) 日臨技「e-ラーニング」について団体(施設)での加入申請が認められた。（竹浦会長）
 - 4) 日臨技「各種表彰候補者選考」について大臨技会員の積極的な論文投稿の要請があった。（竹浦会長）
 - 5) がん検診フォーラムでの MBS ラジオで放送された音源をもらった。（清水理事）

IV. 議 題

1. 2019 年度 定時総会（案内・委任状・議案書作成）について（酒井常務理事）
 - ・ 上記について説明があり承認された。各部の平成 30 年度事業報告については昨年と同様の内容とする。
2. 2019 年度 定時総会における永年会員表彰者について（酒井常務理事）
 - ・ 永年会員表彰者 44 名について承認された。当日の出席者については別途依頼する。

3. 2019 年度 定時総会における感謝状表彰候補者推薦状について（酒井常務理事）
 - ・感謝状表彰候補者推薦について、下記 4 名の推薦があり承認された。
桑山 和哉氏(南大阪病院)、浅沼 晴雄氏(東住吉森本病院)
堀井 邦寿氏(関西医科大学附属病院)、三原 勝利氏 (神戸中央病院)
4. 定款変更について（酒井常務理事）
 - ・定款第 25 条 2 の監事の任期を 2 年から 3 年に変更すること、第 8 章に参与の規定を追記することを総会の議案に上程することが承認された。
5. 賛助会員・各種広告依頼時の趣意書作成について（酒井常務理事）
 - ・要望のある賛助会員に配布する趣意書について説明があり承認された。
6. 後援申請・ホームページ掲載について（井戸田副会長）
 - ・下記 3 件の後援申請等について承認された。
 - *オーソ・クリニカル・ダイアグノスティックス㈱の「臨床検査技師の働き方改革セミナー」の後援申請
 - *「第 6 回 医療と介護の総合展 大阪（メディカルジャパン 2020 大阪）」の後援申請
 - *「CRC 認知症向上作戦」の大臨技ホームページへの掲載依頼
7. 看護フェスタ 2019 認知症検出器について（清水理事）
 - ・5 月 12 日(日)開催予定の「看護フェスタ 2019」への「認知症プログラム 1 台」の貸し出しについて承認された。「貸出書」の様式については上田理事が作成する。
8. 統計検定の事務所使用について（山西理事）
 - ・6 月 16 日(日)開催予定の統計検定の試験会場として当会事務所を使用することが承認された。
9. 吹田市「みんなの健康展」実行委員推薦について(井戸田副会長)
 - ・上記について、岩津 浩子氏 (MI クリニック)、松本 典久氏 (市立吹田市民病院) の推薦があり承認された。
10. その他
 - 1) 事務所のテーブル購入について（杉山副会長）

研修会開催等に使用するために現在使用しているテーブルと同等のテーブル 3 台の購入について承認された。
 - 2) 臨床検査医学研究振興基金「研究奨励金」及び「藤田 光一郎賞」候補者推薦（井戸田副会長）

上記内容について大臨技ホームページに掲載することが承認された。
 - 3) 黒住医学研究財団の「2019 年度 研究助成」の案内について（井戸田副会長）

上記内容について大臨技ホームページに掲載することが承認された。
 - 4) 事務所の火災保険継続について（酒井常務理事）

火災保険（保険料：6,000 円）の継続加入について承認された。
 - 5) 大臨技総会、日臨技総会の委任状提出について、定数確保（定款変更の場合 2/3 以上）の要請を受けた。（竹浦会長）

以上

理事会議事録確認 (署名・捺印)

梶 勝史 	山西八郎 	上田 一仁 
山本 裕之 	安保 浩二 	増田 詩織 
清水 隆之 	井戸田 篤 	高田 厚照 
松山 昌晃 	田畑 泰弘 	酒井 正容 
谷川 崇 	岡本 秀雄 	山田 真規子 
柴 芳浩	荒木 年夫 	竹浦 文司 
久保田 芽里 		

公益社団法人 大阪府臨床検査技師会
平成31年度第2回（5月）理事会議事録

- ◇ 日 時： 平成31年5月16日（木）午後19時00分～20時30分
- ◇ 会 場： 公益社団法人 大阪府臨床検査技師会事務所
- ◇ 出席者： 高田、井戸田、杉山、田畑、酒井、増田、山西、清水、山田、久保田、梶、上田、井口、山本、安保、岡本、谷川、柴監事
- ◇ 欠席： 竹浦、荒木
- ◇ 議 長： 高田

【 討議内容 】

I. 行動報告（4月分）

- 4月2日 森ノ宮医療大学入学式
竹浦
- 4月3日 自民党決起集会
竹浦、井戸田、上田、岡本、荒木
- 4月4日 地区責任者会
田畑、谷川
- 4月7日 新人の集い（症例ビデオ撮影）
高田、田畑、梶、上田
- 4月8日 宮島会長と病院周り
竹浦
- 4月10日 梶山副会長と病院周り
竹浦
- 4月11日 第31回医療情報に関する講演会（医師会）
杉山、酒井
- 4月11日 理事会
竹浦、高田、井戸田、杉山、田畑、酒井、増田、清水、山西、山田、久保田、梶、上田、安保、岡本、山本、谷川、荒木、柴
- 4月12日 第4回大臨技医学検査学会実行委員
高田、井戸田、増田
- 4月13日 日臨技執行理事会
竹浦
- 4月14日 子宮頸癌検診啓発活動
岡本
- 4月15日 細胞診定期講習会
岡本
- 4月16日 渉外部会
高田、清水、岡本、山本
- 4月17日 総務庶務・広報編集・会計部会

- 井戸田、杉山、酒井、山田、梶
- 4月18日 生理検査部門 定期講習会
安保
- 4月19日 組織部会
高田、田畑、梶、上田
- 4月19日 一般検査部門講習会
増田、山本
- 4月20日 臨床検査業務スタートセミナー
竹浦、高田、杉山、田畑、酒井、増田、清水、山西、山田、梶、上田、安保、岡本、
山本、谷川
- 4月20日 大臨技統計セミナー
山西
- 4月24日 常務理事会
竹浦、高田、井戸田、杉山、田畑、酒井、増田
- 4月25日 役員候補者選出委員会
井戸田
- 4月26日 日臨技表彰委員会
竹浦
- 4月26日 自動化学会春季セミナー
山本
- 4月27日 自動化学会春季セミナー
山本
- 4月27日 平成30年度各部決算報告資料確認作業
杉山
- 4月27日 滋賀県臨床検査技師会 第1回学術部門研修会 講師
山西
- 4月27日 日臨技理事会
竹浦
- 4月27日 太田房江事務所訪問
高田

II. 経過報告

1. 日臨技

特になし

2. 事務局

〈総務部〉4月17日（水）に部会を開催した。

- ・2019年度賛助会員の継続申込対応について協議した。
- ・2019年度大臨技定時総会の準備について検討した。
- ・議案書作成について検討した。

- ・大阪府提出用電子申請版 平成 30 年度事業報告のスケジュールを確認した。

〈広報編集部〉4月17日（水）に部会を開催した。

- ・大臨技ニュース4月号を発行した。
- ・大臨技ホームページを随時更新した。

〈会計部〉4月17日（水）に部会を開催した。

- ・3月度収支決算書を作成した。
- ・事務員4月分給与を支給した。
- ・平成30年度 各部収支決算報告を作成した。

3. 事業局

〈渉外部〉4月16日（火）に部会を開催した。

- ・看護フェスタ2019の進捗状況について
- ・合同フォーラムの進捗状況について
- ・手話講演会、HIV予防啓発講演会の進捗状況について
- ・献血推進活動の進捗状況について
- ・今年度事業の役割分担について

以上について討議を行なった。

〈組織部〉4月19日（金）に部会を開催した。

1. 2019年度新人研修会(新人の集い)について

2019年6月22日（土）14:00～ 大臨技事務所

- ・4月7日(日)撮影の3本についてビデオ鑑賞を行った。次回の会議までに再現ビデオの解答スライドを作成。
- ・原稿の締め切りを5月中とした。

2. 2019年施設連絡者会について

2019年6月1日（土）14:00～16:50 大阪市立住まい情報センター

- ・災害時連絡網グループ作成手順（3つのカテゴリでグループを作成）
 - ① 災害対策本部：1グループ：技師会役員、地区責任者・副責任者、事務局
 - ② 地区単位：3グループ：各地区責任者、副責任者、各地区配下の区長、副区長、
 - ③ 区単位：16グループ：区長、副区長、各施設連絡者 合計 20グループ
- ・参加者に個人情報保護の誓約書記入必要：当日その場でサインしてもらう
- ・施設連絡者、区長、副区長へのはがき送付、連休明けに送付予定

4月4日（木）に地区責任者会を開催した。

- ・2019年6月1日（土）に開催される施設連絡者会について報告があった。
- ・検査説明・相談ができる臨床検査技師育成講習会については2019年10月19日（土）開催予定。
- ・地区運営規定を大臨技HPへ掲載するよう提案があった。

〈精度管理部〉なし

〈学術部〉なし

Ⅲ. 報告事項

1. 2019 年度賛助会員および広告の申し込み状況について（酒井常務理事）
 - ・ 5 月 16 日時点で賛助会員の申し込みが 66 社あった。6 社から申し込みをいただいている。
 - ・ 同じくニュース広告掲載は富士フィルム和光、アルフレッサ、アボットジャパンの 3 社の申し込みがあった。
 - ・ 同じく 2019 会報（web）広告掲載はタウンズ、アークレイマーケティング、アボットジャパン、日立ハイテクノロジーズの 4 社の申し込みがあった。
 - ・ 賛助会員継続のお願いを例年は 2 月頃に送付しているが各メーカー決算時期と重なるため申し込みが遅れる原因になると思われるのでもう少し早めに送付することを検討している。
2. 2019 年度賛助会員の継続申込対応について（酒井常務理事）
 - ・ 賛助会員の申し込みをいただいている 6 社に継続の再依頼を送付する。
 - ・ 2019 年 6 月 15 日を締切としその日を以って HP の賛助会員掲載も 2019 年度版に更新する。
3. 大臨技会費未納者への対応について（酒井常務理事）
 - ・ 年会費未納者は 107 名（大臨技のみの会員は 85 名）であり年会費未納者に納入のお願い文書を送付する。
 - ・ 会費振込先に三菱 UFJ 銀行を追加した。
 - ・ 2020 年 3 月 31 日時点で会費未納の場合は退会処理をすることを追記した。
4. 第 4 回大臨技医学検査学会について（増田常務理事）
 - ・ 第 1 回実行委員会を 4 月 12 日に生物試料分析化学会と合同で行った。
 - ・ 第 2 回実行委員会を 5 月 14 日に大臨技実行委員のみで行った。
5. 平成 30 年度各部事業決算報告の指摘事項について（杉山副会長）
 - ・ 銀行の支払明細の添付が無いものが多い。
 - ・ 担当副会長、部門長、部門責任者の押印がないものがたくさんあるので押印のお願いをした。
 - ・ 一般検査部門で会議後に意見交換会補助が支出されていたがこれは認められないので確認する。
6. 各部事業の共催費について（周知事項）（杉山副会長）
 - ・ 上記について誤った処理をしている部門があるので再確認した。
7. 理事の行動報告について（井戸田副会長）
 - ・ 大臨技の理事として参加したものを報告する。
8. 各部事業報告の参加人数について（井戸田副会長）
 - ・ 事業報告の参加人数を行動報告の際に記載するようお願いした。
9. 日臨技関連
 - ・ 「検体採取等に関する厚生労働省指定講習会」について知らない検査技師がいると思われるので出来るだけ多くの人に知らせて受講してもらおう。
 - ・ 宮島氏が財務政務官に就任したため横地執行副会長が会長を代行する。
10. その他
 - (a) 統計セミナーについて（山西理事）
 - ・ 5 月 11 日で統計セミナー 10 回シリーズが終了した。
 - ・ 40 名の申し込みがあり平均 31 名出席した。
 - ・ 6 月 16 日の検定試験は 13 名が受験する。
 - ・ 6 月 8 日より今年度の統計セミナーが始まり 23 名の申し込みがある。

(b) 2019 年度 看護の日 看護フェスタおおさか 2019 について (清水理事)

- ・5月11日(土)に行われた。
- ・超音波検査 190名、ヘモグロビン検査 235名、物忘れチェックテスト 54名の参加があった。

(c) 知事表彰について (杉山副会長)

- ・5月7日(火) 国際会議場にて表彰式があり知事表彰を頂いた。推薦して頂いた理事会に感謝いたします。

IV. 議 題

1. 2019 年度定時総会について (タイムスケジュール・委任状取扱メール) (酒井常務理事)
 - ・上記についてのタイムスケジュールの説明があった。
 - ・永年会員表彰は44名であり、代表で上村ゆり子氏・武田真一氏・堀田真希氏・山下あかね氏が授与される。
 - ・感謝状表彰は4名 (浅沼晴雄氏・桑山和哉氏・堀井邦寿氏・三原勝利氏) である。
 - ・議長は第1議長が北川篤氏、第2議長が濱田宏輝氏である。
 - ・6月3日に「委任状」取扱いメールを配信する。
 - ・メール配信の文書について訂正があれば酒井常務理事に連絡する。
2. 議案書作成 (平成 30 年度事業報告・決算報告 等) について (酒井常務理事)
 - ・「2019 年度 定時総会招集ご通知」は議案書の中に入れず別印刷とする。
 - ・「定時総会に関するお願い」をもっと見やすく大きくする。
 - ・「第1号議案 平成30年度事業報告に関する件」「第2号議案 平成30年度決算報告に関する件」について承認を得た。
 - ・文章に訂正があれば事務所に連絡する。
3. 大阪府提出用電子申請版 平成 30 年度事業報告について (酒井常務理事)
 - ・上記について説明があった。提出期限:6月30日
4. 後援申請について (井戸田副会長)
 - ・一般社団法人日本病院会 日本診療情報管理学会より第45回日本診療情報管理学会学術大会の後援依頼申請があり承認された。
5. 2019・20 年度監事の推薦について (高田副会長)
 - ・荒木監事・柴監事に引き続きお願いすることで承認された。
6. 災害対策研修会参加者について (高田副会長)
 - ・上記について久保田理事にお願いすることで承認された。
7. ニューリーダー育成講習会について
 - ・岡本理事、久保田理事、安保理事、山本理事にお願いする。
8. その他
 - (a) 精度管理部竹村氏の学会発表について (山西理事)
 - ・JCHO 学会で標準化サーベイの運用・取組について発表したいと申し出があった。
 - ・抄録を確認後に承認するかどうか審議することとなった。

梶 勝史 	山西八郎 	上田 一仁 
山本 裕久 	井口 律 	安保 浩二 
増田 詩織 	清水 隆之 	井戸田 篤 
杉山 昌晃 	久保田 芽里 	田畑 泰弘 
酒井 正容 	岡本 秀雄 	山田 真規子 
柴 芳浩 	高田 厚照 	谷川 崇 

公益社団法人 大阪府臨床検査技師会
2019年度第3回(6月)理事会議事録

- ◇ 日 時： 2019年6月13日(木)午後19時00分～20時30分
- ◇ 会 場： 公益社団法人 大阪府臨床検査技師会事務所
- ◇ 出席者： 竹浦、高田、井戸田、杉山、田畑、酒井、増田、山西、清水、山田、久保田、梶、上田
 安保、岡本、井口、山本、荒木監事、柴監事
- ◇ 欠席者： 谷川
- ◇ 議 長： 竹浦

【 討議内容 】

I. 行動報告 (5月分)

- 5月1日 平成30年度各部決算報告書確認作業
 杉山
- 5月3日 平成30年度各部決算報告書確認作業
 杉山
- 5月7日 憲法施行記念式ならびに表彰式
 杉山
- 5月10日 精度管理部会
 山西
- 5月11日 看護フェスタ大阪2019(看護の日)
 高田、清水、安保、岡本
- 5月11日 統計セミナー
 山西
- 5月11日 日臨技執行理事会
 竹浦
- 5月12日 第4回大臨技医学検査学会実行委員会
 高田、井戸田、増田
- 5月14日 第4回大臨技医学検査学会第2回実行委員会
 竹浦、井戸田、杉山、梶、上田、安保、山本
- 5月15日 総務庶務・広報編集・会計部会
 井戸田、杉山、酒井、山田、梶
- 5月16日 理事会
 高田、井戸田、杉山、田畑、酒井、増田、清水、山西、山田、久保田、梶、上田、井口、
 安保、岡本、山本、谷川、柴
- 5月16日 第68回日本医学検査学会(下関)
 竹浦
- 5月17日 第68回日本医学検査学会(下関)
 井戸田、久保田、上田、山本
- 5月18日 第88回日本医学検査学会(下関)

- 竹浦、高田、井戸田、杉山、久保田、梶、上田、谷川、荒木
- 5月19日 第68回日本医学検査学会（下関）
- 竹浦、高田、井戸田、杉山、久保田、梶、上田、谷川、荒木
- 5月21日 学術部会
- 高田、増田、安保、山本
- 5月21日 渉外部会
- 高田、清水、岡本、山本
- 5月22日 常務理事会
- 竹浦、高田、井戸田、杉山、田畑、酒井、増田
- 5月23日 大阪市衛生検査所精度管理専門委員会
- 高田、井戸田、岡本、山本、谷川
- 5月25日 統計セミナー（補講）
- 山西
- 5月27日 組織部会
- 高田、田畑、梶、上田
- 5月30日 東大阪市衛生検査所精度管理専門委員会
- 酒井、上田
- 5月31日 第15回府民健康フォーラム三団体合同会議
- 岡本
- 5月31日 精度管理資料の受け取り
- 山本

II. 経過報告

1. 日臨技 特に無し

2. 事務局

〈総務庶務部〉5月15日（水）に部会を開催した。

- ・2019年度大臨技定時総会についてのスケジュールを確認した。
- ・大臨技会費未納者への対応について協議した。
- ・2019年度賛助会員および広告の申込状況について確認した。
- ・大臨技会員カード作成および会費自動引落しについて検討した。

〈広報編集部〉5月15日（水）に部会を開催した。

- ・「大臨技会報（通巻第205号）」の発行について検討した。
- ・大臨技ニュース5月号を発行した。
- ・大臨技ホームページを随時更新した。

〈会計部〉5月15日（水）に部会を開催した。

- ・4月度収支決算書を作成した。
- ・事務員5月分給与を支給した。
- ・平成30年度各部収支決算報告の指摘事項を作成した。

〈渉外部〉5月21日（火）に部会を開催した。

- ・看護フェスタ2019の開催報告を行った。

参加者：頸部エコー190名、非侵襲的ヘモグロビン235名、物忘れチェック54名

- ・合同フォーラムの進捗状況（第1回委員会）について討議した。
- ・手話講演会、HIV 予防啓発講演会の進捗状況について討議した。
- ・献血推進活動の進捗状況について討議した。
- ・全国検査と健康展の企画書について討議した。
- ・その他

3. 事業局

〈組織部〉5月27日（金）に部会を開催した。

- ・2019年度 施設連絡者会について当日の役割など最終の打合せを行った。
日時：2019年6月1日（土）14：00～16：50 場所：大阪市立住まい情報センター
- ・2019年度 新人研修会（新人の集い）について検討した。
日時：2019年6月22日（土）14：00～ 場所：大臨技事務所
参加者が定員に達していないため地区や理事などに参加を働きかける。
- ・大臨技教育セミナーについて検討した。
日時：2019年7月13日（土） 開催場所：中之島公会堂
- ・会員交流会について検討した。
日時：2019年9月14日（土） 場所：愛日会館
仮テーマとして「組織を活性化させるコミュニケーション」とし、参加者とのロールプレイを考えている。

〈精度管理部〉5月25日（土）に部会を開催した。

- ・6月3日（月）に実施予定の標準化サーベイの準備進捗状況について確認した。
- ・H30年度統計セミナー受講者アンケート結果を報告するとともに、令和元年度の受講希望者状況について報告した。

〈学術部〉5月21日（火）に部会を開催した。

- ・大臨技行事（定時総会・大臨技4回大臨技医学検査学会・教育セミナー等）について討議した。
- ・2018年度の事業報告について討議した。
- ・各部事業の共催費について討議した。
- ・メーリングリスト・JAMTISの学術権限の整理について討議した。

Ⅲ. 報告事項

1. メーリングリストの追加・修正について（酒井常務理事）

- ・メーリングリストの追加・修正時には「氏名・メールアドレス・所属・部門」を明記して依頼する事とする。

2. 2019年度 賛助会員および広告の申込み状況について（酒井常務理事）

- ・6月13日現在での申込状況について報告があった。
賛助会員への申込は70社あり、3社からの申込がまだである。残り3社に再度確認後、ホームページの賛助会員一覧を2019年度版に更新する予定である。

3. 第4回大臨技医学検査学会について（安保理事）

- ・上記について報告があった。概ね順調に進んでいる。

4. G20における交通規制について（井戸田副会長）

・大阪府健康医療部 保健医療室長名で上記についての協力要請があった。

5. 日臨技関連について（竹浦会長）

・日臨技で新たに創設される認定制度並びに医療技術部門管理資格認定制度の受講について報告があった。

6. その他

1) 検体採取講習会の予定について報告があった。（竹浦会長）

第4回目：10月12日(土)～13日(日)、大阪商工会議所（定員600名）

第5回目：12月14日(土)～15日(日)、関西医科大学（定員290名）

2) 日臨技の臨床検査技師賠償責任保険について（竹浦会長）

日臨技会員であれば大臨技事業での事故も補償される。

インフルエンザに罹患時は10,000円が補償される予定である。

3) 日臨技 e-ラーニングの団体加入が可能となった。団体割引は無いが、メリットとして病院に申請できる、ISOの確認ができスタッフの評価に使える。（竹浦会長）

4) 2019年度 施設連絡者会を6月1日(土)に開催し、91名の参加があった。災害対策として地区のLINEグループを作成した。（井口理事）

5) 2019年度 大放技・大臨技合同フォーラムの会議を6月6日(木)に開催した。2020年1月18日(土)開催予定で、テーマは「すい癌」で進めている。（山本理事）

6) 吹田市健康づくり推進事業団から特別賛助会費納入の依頼があり2口10,000円を納入した。（杉山副会長）

7) 「BizSTATION」を利用したネットバンキング(UFJ銀行)の準備ができたので各部門の会計担当者に資料を配信する。（杉山副会長）

8) 府民公開講座の会議を5月31日(金)に開催した。12月8日(日)開催予定で、テーマは「眼科領域」を考えている。（岡本理事）

9) 6月22日(土)開催予定の新人の集いの参加者が定員に達していないので参加要請があった。（田畑常務理事）

10) 6月20日(木)の定時総会後に懇親会を開催する。（井戸田副会長）

IV. 議 題

1. 2019年度 定時総会（タイムスケジュール・委任状数）について（酒井常務理事）

・6月13日現在の委任状回収状況について報告があった。

必要数3,776枚に対し2,490枚と65.9%回収している。

定時総会のタイムスケジュールについて承認された。

2. 大阪府提出用電子申請版 平成30年度事業報告について（酒井常務理事）

・上記について別紙資料の事業報告が承認された。

3. 業務執行理事の職務執行状況の把握について（酒井常務理事）

・上記についての報告様式と運用手順について承認された。実施目的として大臨技事業の進捗状況を把握して予算と実績を対比し、各部事業内容が適正に行われているかを理事会にて確認する。

4月～6月分の業務内容を記載した報告様式を各部に配信し7月5日までに返信を依頼する。7月以降は月毎に配信することとする。

4. 共催・後援・ホームページ掲載申請について（井戸田副会長）

下記の申請について承認された。

- ・「学術部 免疫化学部門 7月特別講演会」（兵臨技からの共催申請）については、内容の一部を修正し再提出してもらうことで承認された。
 - ・「第26回SP研究会、講演会」（SP研究会からの後援申請）
 - ・「第6回ラボラトリーフォーラム in 大阪」（株式会社ビー・エム・エルからの後援申請）
 - ・「第120回近畿救急医学研究会」（日本救急医学会近畿地方会からのホームページ掲載依頼）
5. 日本認知症予防学会での発表について（上田理事）
 - ・上記について、共同演者として大臨技の担当理事名を記載することで承認された。
 6. 学術部メーリングリストについて（増田常務理事）
 - ・学術部のメーリングリストのスリム化について承認された。
 7. その他
 - 1) 2019年度 認知症対応向上講演会Bを8月25日(日)に大臨技事務所で開催することが承認された。
(上田理事)
 - 2) 正会員継続届（栢山 武寛氏）について承認された。（酒井常務理事）
 - 3) 日本糖尿病療養指導士の認定更新に必要な研修会等開催時の「参加証等」の発行について承認された。（井戸田副会長）
 - 4) 大臨技公文書の「契印」について、廃止することが承認された。（井戸田副会長）

以上

竹浦 文司 	梶 藤史 	山西 八郎 
上田 一仁 	山本 裕之 	井口 健 
安保 浩二 	清水 隆之 	増田 詩織 
井戸田 篤 	高田 厚照 	酒井 正容 
杉山 昌晃 	久保田 芽里 	田畑 泰弘 
岡本 秀雄 	山田 真規子 	荒木 孝夫 
柴 芳浩 		

公益社団法人 大阪府臨床検査技師会
2019年度 第4回(6月)理事会 議事録

- ◇ 日 時： 2019年6月20日(木) 午後8時05分～8時15分
- ◇ 会 場： 公益社団法人 大阪府臨床検査技師会事務所
- ◇ 出席者： 高田、井戸田、杉山、酒井、田畑、増田、山西、清水、山田、久保田、梶、
上田、井口、岡本、安保、山本、上地、柴監事、荒木監事
- ◇ 欠席者： 谷川
- ◇ 議 長： 高田

1 代表議長選任の経過

午後8時05分荒木監事より開会を宣し、本日の理事会は定款上の出席者数を満たしているため議決が有効に成立する旨を告げ、代表議長の選任方法を諮ったところ、立候補により満場一致をもって高田厚照氏が代表議長に選任された。

1 代表理事選任および議事の経過要領とその結果

第1号議案 代表理事選任の件

代表議長は、代表理事の選任について、その改選方法を諮ったところ、満場一致をもって、次の者が代表理事に選任された。

代表理事 高田 厚照

住所 大阪府羽曳野市恵我之荘四丁目4番8号

代表理事の趣旨としては、従来からの事業を軸として、次世代へのスムーズな事業継承は『和』を大切にし、積極的に育成することを述べた。

代表理事より2019・2020年度の業務執行理事および各部担当について発表を行い、承認された。

会 長	高田 厚照
副 会 長(事業局)	井戸田 篤
副 会 長(事務局)	酒井 正容
副 会 長(財務局)	杉山 昌晃
常務理事(組織部長)	田畑 泰弘
常務理事(学術部長)	増田 詩織
常務理事(精度管理部長)	山西 八郎
理 事(渉外部長)	清水 隆之
理 事(総務庶務部長)	梶 勝史

理事	(広報編集部長)	山田 真規子
理事	(会計部長)	久保田 芽里
理事	(組織部)	上田 一仁
理事	(学術部)	安保 浩二
理事	(組織部)	井口 健
理事	(渉外部)	岡本 秀雄
理事	(会計部)	谷川 崇
理事	(学術・精度管理部)	山本 裕之
理事	(組織・渉外部)	上地 裕美
監事		柴 芳浩
監事		荒木 年夫

第2号議案 参与選任の件

会長より参与の選任について提案があり諮ったところ、元会長の竹浦久司氏を参与に選任することが満場一致をもって承認された。

以上をもって、当理事会における全議案の審議を終了したので午後8時15分議長は閉会を宣誓し散会した。

上記の議決を明確にするため、代表理事及び出席理事及び監事全員が次に記名押印する。

2019年6月20日

公益社団法人 大阪府臨床検査技師会理事会

代表理事 高田 厚照 

理事 井戸田 篤 

同 酒井 正容  

同 杉山 昌晃 

同 田畑 泰弘 

同 増田 詩織 

同 山西 八郎 

同 清水 隆之 

同 梶 勝史 

同 山田 真規子 

同 久保田 芽里



同 上田 一仁



同 井口 健



同 岡本 秀雄



同 安保 浩二



同 山本 裕之



同 上地 裕美



監事 柴 芳浩



同 荒木 年夫

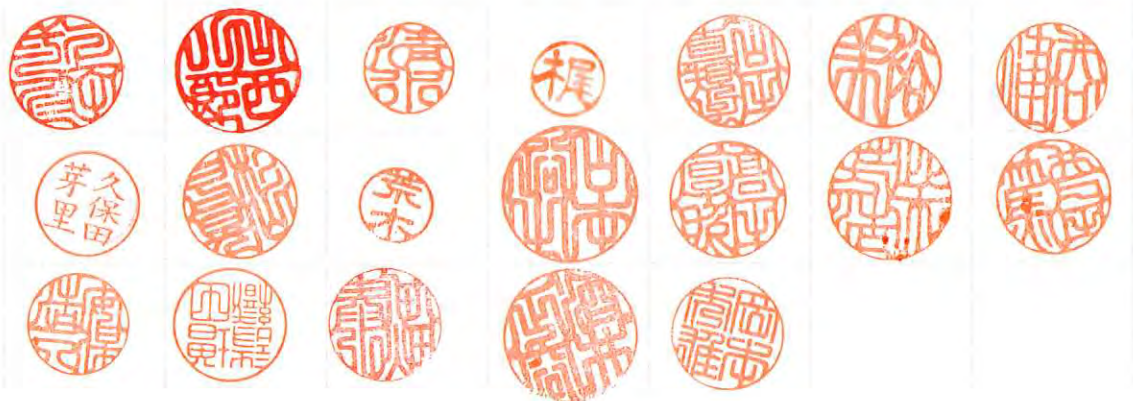

公益社団法人 大阪府臨床検査技師会
2019年度第5回(7月)理事会議事録

- ◇ 日 時： 2019年7月11日(木) 19時00分～20時30分
- ◇ 会 場： 公益社団法人 大阪府臨床検査技師会 事務所
- ◇ 出席者： 高田、井戸田、杉山、酒井、田畑、増田、山西、清水、山田、久保田、梶、上田、井口、山本、安保、岡本、谷川、上地、荒木監事、柴監事、竹浦参与
- ◇ 議 長： 高田

【 討議内容 】

I. 行動報告(6月分)

- 6月1日 2019年度 施設連絡者会
竹浦、高田、杉山、田畑、梶、井口、荒木
- 6月2日 大臨技標準化サーベイ事業 試料準備、試料発送作業
高田、杉山、山西、山本
- 6月6日 大阪府医師会臨床検査精度管理調査委員会
上田
- 6月6日 大臨技・大放技 合同フォーラム会議
高田、清水、岡本、山本
- 6月7日 日臨技若手国際WG
竹浦
- 6月8日 日臨技執行理事会
竹浦
- 6月8日 統計セミナー
山西
- 6月8日 大臨技教育セミナー会場打ち合わせ
上田
- 6月10日 堺市救急医療事業団 理事会
竹浦
- 6月12日 第4回大臨技医学検査学会 第3回実行委員会
高田、井戸田、杉山、梶、安保、岡本、山本
- 6月13日 理事会
竹浦、高田、井戸田、杉山、田畑、酒井、増田、清水、山西、山田、久保田、梶、上田、井口、安保、岡本、山本、荒木、柴岡本
- 6月13日 大阪市衛生検査所精度管理専門委員立入
山本
- 6月15日 統計セミナー
山西
- 6月16日 統計検定2級試験 試験監督(大臨技事務所)
山西

- 6月18日 渉外部会
高田、清水、岡本、山本
- 6月19日 総務庶務・広報編集・会計部会
井戸田、杉山、酒井、山田、久保田、梶
- 6月20日 大臨技定時総会
竹浦、高田、井戸田、杉山、田畑、酒井、増田、清水、山西、山田、久保田、梶、上田、井口、安保、岡本、山本、荒木、柴
- 6月20日 理事会
高田、井戸田、杉山、酒井、田畑、増田、清水、山西、山田、久保田、梶、上田、井口、安保、岡本、山本、上地、荒木、柴
- 6月21日 組織部会
田畑、梶、上田、上地
- 6月21日 豊中市健康づくり協議会
清水
- 6月21日 日臨技定時総会（資格審査委員）
山本
- 6月22日 日臨技定時総会
竹浦、山本
- 6月22日 日臨技支部長会議
竹浦
- 6月22日 新人の集い
高田、田畑、増田、山西、梶、上田、上地
- 6月26日 常務理事会
高田、井戸田、杉山、酒井、田畑、増田、山西
- 6月28日 精度管理部会
山西、山本

II. 経過報告

1. 日臨技

特になし

2. 事務局

〈総務部〉6月19日（水）に部会を開催した。

- ・2019年度定時総会の準備について確認した。
- ・大阪府提出用電子申請版 平成30年度事業報告について確認した。
- ・大臨技永久会員カードの検討について検討した。
- ・2019年度賛助会員のホームページ掲載（URL）について確認した。

〈広報編集部〉6月19日（水）に部会を開催した。

- ・「大臨技会報（通巻第205号）」のスケジュールおよび進捗について検討した。
- ・役員改選に伴う大臨技ホームページの変更について協議した。
- ・大臨技 行事スケジュールカレンダーの運用見直しについて検討した。

- ・大臨技ニュース 6月号を発行した。
- ・大臨技ホームページを随時更新した。

〈会計部〉6月19日（水）に部会を開催した。

- ・5月度収支決算書を作成した。
- ・事務員6月分給与,夏季賞与を支給した。

3. 事業局

〈渉外部〉6月18日（火）に部会を開催した。

- ・合同フォーラム委員会の報告について
- ・府民健康フォーラム委員会の報告について
- ・手話講演会、HIV 予防啓発講演会の進捗状況について
- ・献血推進活動の進捗状況について

〈組織部〉6月21日（金）に部会を開催した。

1. 2019年度新人研修会(新人の集い)について 6月22日（土）14:00～ 大臨技事務所
 - ・新人の参加者が20名となった。
 - ・当日の役割など最終確認を行った。
2. 大臨技教育セミナーについて 7月13日（土） 大阪市中央公会堂
 - ・資料原稿を今月末を目途に収集
 - ・当日の最終確認を行った。
3. 認知症対応力向上講習会Bについて 8月25日（日） 大臨技事務所
 - ・募集人数：20名予定
 - ・機器の借用を日本光電に申請中である。
4. その他
 - ・施設連絡者会について 6月1日(土) 大阪市立住まい情報センター
参加人数91名（会員91名、非会員0）

〈精度管理部〉6月28日（金）に部会を開催した。

- ・2019年度データ標準化サーベイの評価目標値について討議した。
- ・サーベイの反省点について話し合った。

〈学術部〉なし

III. 報告事項

1. 大阪府提出用電子申請版平成30年度事業報告について（酒井副会長）
 - ・6月28日に大阪府へ電子申請を行った。
 - ・事務所に閲覧用資料を印刷しておいてある。
2. 2019年度賛助会員のホームページ掲載（URL）について（酒井副会長）
 - ・71社からの賛助会員の申し込みがありホームページにURLを掲載した。
3. 「大臨技会報（通巻第205号）」スケジュールおよび進捗について（山田理事）
 - ・組織図・地区割表が新しく追加された。
 - ・表紙の色は医学検査と同じ色にする。

- ・9月1日完成を目標に担当者が編集作業を行っている。
- 4. 役員改選に伴う大臨技ホームページの変更について（酒井副会長）
 - ・会長挨拶・定款・役員名簿を変更する。
- 5. 役員就任挨拶状について（酒井副会長）
 - ・前会長挨拶・新役員挨拶・新役員名簿の3つ折りタイプで挨拶状を作成した。
 - ・関係各所(約260件)に郵送する。
- 6. 大臨技4回大臨技医学検査学会について（安保理事）
 - ・上記の進捗状況について報告があった。
 - ・テーマ「未来の芽で検査を診る」に関しては引き続き検討することになった。
 - ・広報の手段について新聞やラスクルなどの利用も考えている。
- 7. 公益目的事業会計収支相償の対応処理について（杉山副会長）
 - ・上記について剰余金解消のために公益目的の研修会等で使用する電子ボード748,000円を購入する予定である。
- 8. 理事の交通費について（杉山副会長）
 - ・大臨技事務所までの交通手段で個人の定期利用をお願いすることになった。
 - ・年間10万円程度経費削減になる。
- 9. 検体採取等に関する厚生労働省講習会の受講促進について（高田会長）
 - ・大阪は61.7%の修了率である。
 - ・大阪での講習会は本年度で終了する。
 - ・ホームページに掲載して受講促進を促す。
- 10. 認知症対応力向上講習会受講者対象 アンケート実施について（高田会長）
 - ・日臨技より上記講習会の参加者にアンケート調査をお願いした。
- 10. その他
 - (a) MTJ年間購読について（杉山副会長）
 - ・上記の年間購読(6,800円)の契約をした。
 - (b) ネットバンキングについて（杉山副会長）
 - ・各部の会計担当者に利用方法とワンタイムパスワードカードを配布している。
 - ・各部でパソコンへの設定をお願いした。
 - (c) 統計検定2級合格者について（山西常務理事）
 - ・精度管理部の統計セミナー受講者が統計検定2級を受験して13名中2名が合格した。
 - ・合格者に確認後、大臨技ニュースに氏名を掲載する。
 - (d) 「検体測定室に関するガイドライン」の一部改正について（高田会長）
 - ・上記について検査項目が増えた。
 - ・検査結果についてはコメントをしてはいけない。
 - (e) 検査と健康展について（清水理事）
 - ・11月4日に長居公園にて開催されるMBSラジオ秋まつりに参加する。
 - (f) eラーニングについて（竹浦参与）
 - ・施設契約でeラーニングを受講できる。
 - ・施設責任者が受講者の進捗度を確認できる。
 - (g) 役員名簿について（酒井副会長）

- ・上記名簿が配布された。確認し訂正があれば連絡することとした。
- (h) 事業開催状況報告について（酒井副会長）
 - ・上記について4～6月分を提出していない部門は速やかに報告するよう確認した。

IV. 議 題

1. 大臨技 行事スケジュールカレンダーの運用見直しについて（山田理事）
 - ・部門によって記載内容に差があり、管理面において簡略化するためルールを変更した。
 - ・「日時：西暦〇〇〇〇年〇月〇日」「題名：事業名」「内容：テーマ・会場」のみ入力することで承認された。
2. 後援申請について（酒井副会長）
 - ・日本動脈硬化学会よりFH疾患啓発研修会の後援名義使用依頼があり承認された。
3. 第71回日本医学検査学会の実施について（高田会長・竹浦参与）
 - ・上記について2022年に大阪で開催する旨の申請を日臨技に行う事で承認された。
 - ・開催：5月中旬から6月中旬予定、会場：インテックス大阪を考慮しておりコンベンションについては2社候補予定である。
 - ・日臨技において12月に決定予定である。
4. 糖尿病療養部会電子公印使用について（上田理事）
 - ・上記についての認定更新のための参加証明書を従来は契約書を取り交わしたのち部会で公印を用いたPDFを添付して作成していたが、公印の管理面より今後は事務所で作成することとした。
 - ・次年度より事業計画時に理事会で承認を得ることとする。
5. 地域ニューリーダー育成研修会の受講者推薦について（高田会長）
 - ・山本理事を推薦することで承認された。
6. 大阪府医師会医療モニターの推薦について（高田会長）
 - ・山田理事を推薦することで承認された。
7. その他
 - (a) 大臨技・大放技合同フォーラムの講師について（山本理事）
 - ・大臨技からの講師推薦は大臨技会員に限定することとなった。

理事会議事録確認 (署名・捺印)

荒木孝夫 	山田真規子 	岡本秀雄 
上地裕美 	谷川 崇 	田畑泰弘 
久保田芽里 	杉山昌晃 	酒井 正容 
高田厚照 	井戸田 篤 	清水隆之 
増田詩織 	安保浩二 	井口 健 
山本裕之 	梶 勝史 	竹浦久司 
上田 一仁 	柴 芳浩 	山西八郎 

公益社団法人 大阪府臨床検査技師会
2019年度第6回(8月)理事会議事録

- ◇ 日 時： 2019年8月8日(木) 19時00分～20時30分
- ◇ 会 場： 公益社団法人 大阪府臨床検査技師会事務所
- ◇ 出席者： 高田、井戸田、杉山、酒井、田畑、増田、清水、山田、久保田、梶、上田、井口、岡本、
 安保、谷川、山本、上地、荒木監事、竹浦参与
- ◇ 欠席者： 山西、柴監事
- ◇ 議 長： 高田

【 討議内容 】

I. 行動報告(7月分)

- 7月1日 小川しんじ「決起大会」
 高田、井戸田、杉山、酒井、田畑、増田、清水、山田、梶、上田、安保、岡本、谷川、山本、
 上地、竹浦
- 7月2日 大阪市衛生検査所精度管理専門委員立入
 井戸田
- 7月3日 地区責任者会
 田畑、井口
- 7月4日 大阪市衛生検査所精度管理専門委員立入
 岡本
- 7月6日 大臨技「第3回統計セミナー」
 山本
- 7月6日 医療関連サービス調査指導研修
 竹浦、酒井
- 7月10日 第4回大臨技医学検査学会 第4回実行委員会
 高田、梶、安保、山本
- 7月10日 太田房江「決起集会」
 田畑、荒木
- 7月11日 理事会
 高田、井戸田、杉山、田畑、酒井、増田、清水、山西、山田、久保田、梶、上田、井口、
 安保、岡本、谷川、山本、上地、荒木、柴、竹浦
- 7月13日 日臨技執行理事会
 竹浦
- 7月13日 日臨技災害研修会
 久保田、上地
- 7月13日 第14回大臨技教育セミナー
 高田、井戸田、酒井、田畑、山田、上田、安保、岡本、谷川、荒木
- 7月13日 大臨技「第4回統計セミナー」
 山西

- 7月14日 日臨技災害研修会
久保田、上地
- 7月15日 第32回糖尿病療養指導士講習会
高田
- 7月16日 渉外部会
井戸田、清水、岡本、山本
- 7月17日 総務庶務・広報編集・会計部会
井戸田、杉山、酒井、山田、久保田、梶、谷川
- 7月17日 医療関連サービス調査指導
荒木
- 7月19日 組織部会
高田、井戸田、田畑、梶、上田、谷川
- 7月20日 日臨技近畿支部幹事会
高田、井戸田、杉山、酒井、増田、清水、竹浦
- 7月20日 日臨技精度管理WG会議
山本
- 7月21日 日臨技精度管理WG会議
山本
- 7月22日 学術部会
井戸田、増田、安保
- 7月22日 日臨技精度管理メーカー報告会
山本
- 7月24日 常務理事会
高田、井戸田、杉山、酒井、田畑、増田
- 7月25日 大阪府地域医療推進協議会
高田、井戸田、田畑
- 7月26日 日臨技生涯教育WG
竹浦
- 7月26日 「岩田 進 偲ぶ会」
竹浦
- 7月26日 豊中市衛生検査所精度管理専門委員会
杉山、山西、清水
- 7月27日 日臨技理事会
竹浦
- 7月30日 精度管理部会
高田、山西、山本
- 7月30日 医療関連サービス調査指導
酒井
- 7月31日 医療関連サービス調査指導
荒木

II. 経過報告

1. 日臨技関係

〈日臨技〉特に無し

〈近畿支部〉7月20日に幹事会を開催した。

- ・第59回日臨技近畿支部医学検査学会（滋賀県にて開催）について協議した。
- ・日臨技報告（日臨技第2回理事会議事録より）を行った。
- ・近畿支部各府県活動報告を行った。
- ・日臨技近畿支部学術部 各府県役員名簿について協議した。
- ・第60回日臨技近畿支部医学検査学会（福井県にて開催）について協議した。

開催日時：2020年10月31日（土）～11月1日（日）

- ・今後の近畿支部学会について協議した。

2021年（兵庫）、2022年（和歌山）、2023年（大阪）、2024年（京都）、
全国学会（立候補予定） - 2022年（大阪）

- ・検体採取講習会について協議した。

開催日：7/14～7/15、8/24～25、9/15～9/16、10/12～10/13、12/14～12/15

- ・自己学習支援システム（eラーニング）について協議した。

2. 事務局

〈総務庶務部〉7月17日（水）に部会を開催した。

- ・平成30年度事業報告を大阪府に電子申請した。
- ・役員変更の登記を法務局へ申請した。
- ・大臨技 永久会員カードについて継続審議した。
- ・ホームページの「入会・退会・会員情報変更」の内容について見直しを検討した。

〈広報編集部〉7月17日（水）に部会を開催した。

- ・2019年度大臨技会報（通巻第205号）の編集作業について確認した。
- ・ホームページに掲載する内容について検討した。
- ・大臨技ニュース原稿依頼用ML（news-irai@oamt.jp）配信メンバー見直しについて検討した。
- ・大臨技行事予定スケジュールカレンダー運用見直しについて確認した。
- ・大臨技ニュース7月号を発行した。
- ・大臨技ホームページを随時更新した。

〈会計部〉7月17日（水）に部会を開催した。

- ・6月度収支決算書を作成し、詳細の確認を行った。
- ・事務員7月分給与を支給した。
- ・各部の三菱UFJ銀行のインターネットを利用した手続きについて資料を配布した。

3. 事業局

〈渉外部〉7月16日（火）に部会を開催した。

- ・令和元年度の体制について協議した。
- ・献血推進活動の進捗状況について協議した。
- ・合同フォーラムの進捗状況について協議した。
- ・手話講演会の進捗状況について協議した。

- ・ HIV 予防啓発講演会の進捗状況について協議した。
- ・ 全国検査と健康展の日程について協議した。
- ・ 各市健康展の進捗状況について協議した。

〈組織部〉 7 月 19 日（金）に部会を開催した。

- ・ 認知症対応力向上講習会 B について協議した。
日時：2019 年 8 月 25 日（日）9：00～17：00、場所：大臨技事務所、募集人数：20 名、
参加費：会員 1,000 円 非会員 3,000 円、申込受付期間：8 月 1 日（木）～8 月 20 日（火）まで
- ・ 会員交流会について協議した。
日時：2019 年 9 月 14 日（土）、場所：愛日会館 3 階、参加費：1,500 円（飲食費込み）
申込受付期間：8 月 31 日（土）まで
内容：①「組織を活性化させるコミュニケーション」②「コミュニケーション不足が招くクレーム」③会員交流イベント（情報交換会）
- ・ その他
 - 1) 2019 年度新人の集い（6 月 22 日開催）について報告を行った。
参加人数：33 名（会員 30 名、非会員 3 名）
 - 2) 第 14 回大臨技教育セミナー（7 月 13 日開催）について報告を行った。
参加人数：304 名〔会員 28 名、非会員 276 名（OEMS242 名、非 OEMS27 名、日臨技及び他府県 3 名、非会員 4 名）〕

〈精度管理部〉 7 月 30 日（火）に部会を開催した。

- ・ 今年度の標準化サーベイにおいて D 評価となった施設をリストアップし、今後の指導方法について討議した。

〈学術部〉 7 月 22 日（月）に部会を開催した。

- ・ 日臨技近畿支部幹事会（7 月 20 日開催）について報告を行った。
- ・ 大臨技理事会（7 月 11 日開催）について報告を行った。
- ・ 大臨技定時総会（6 月 25 日開催）について報告を行った。
- ・ 大臨技教育セミナー（7 月 13 日開催）について報告を行った。
- ・ 学術部開催日程の調整を行った。

Ⅲ. 報告事項

1. 日臨技近畿支部幹事会報告について（高田会長）

7 月 20 日（日）に開催された近畿支部幹事会での内容について報告があった。

- ・ 第 9 回近畿支部学会（滋賀県開催）について、一般演題数が集まったので予定通り 10 月 26 日（土）～10 月 27 日（日）に開催される。
- ・ 第 60 回近畿支部学会（福井県開催）について、2020 年 10 月 31 日（土）～11 月 1 日（日）に駅前ビルで開催することが決定した。
- ・ 今後の近畿支部学会について報告があった。
2021 年：兵庫県、2022 年：和歌山県、2023 年：大阪府、2024 年：京都府
2022 年に開催する全国学会は大阪府（当会）が立候補する予定。
- ・ 大臨技医学検査学会については上記の学会の開催に関わらず開催する。
- ・ 検体採取講習会について、今年で開催が終了するので未受講者への受講促進の要請があった。

- ・自己学習支援システム（e-ラーニング）について、活用してもらえよう広報の要請があった。
- 2. 各部事業開催状況報告について（酒井副会長）
 - ・4～7月に開催した各部事業の参加者数・参加率等の開催状況について報告があり、報告書の入力方法について報告があった。
- 3. メーリングリスト配信メンバー見直しについて（酒井副会長）
 - ・メーリングリスト（ニュース依頼用・会計担当用・行事スケジュール用）について各部長が確認し、メールアドレス登録の必要性の有無を8月23日までに酒井副会長に連絡をする。
- 4. 第4回大臨技医学検査学会について（安保理事）
 - ・テーマは「己を知り己を拓く」に決定した。
 - ・企画案（府民公開講座・特別企画・教育セミナー）の進捗状況について報告があった。
- 6. その他
 - 1) 第2回日臨技理事会（7月27日開催）で協議された議案書等について報告があった。（竹浦参与）
 - 2) 検体採取等に関する厚労省指定講習会について今年で終了するが受講率が悪いので、未受講者への受講促進の要請があった。（高田会長）
 - 3) 日臨技「全員加入保険」の感染見舞金制度が2019年6月1日より充実された。（高田会長）
 - ex) 勤務先施設で流行していたインフルエンザに罹患した場合、見舞金10,000円が支払われる。
 - 4) 堺市救急医療事業団の理事に高田会長が就任した。（高田会長）
 - 5) 大臨技ニュース後半（10月～3月）の広告掲載はアボットジャパン(株)1社となる。（山田理事）
 - 6) 法務局へ申請している登記が取得でき次第、定款変更・役員改選を大阪府の公益インフォメーションへ申請する。（酒井副会長）
 - 7) 8月17日（土）に開催する献血推進活動について参加要請があった。（清水理事）
 - 8) 9月14日（土）に開催する会員交流会について参加要請があった。（谷川理事）
 - 9) 大阪府地域医療推進協議会へ大臨技からも要望を提出することを検討する。（高田会長）
 - 10) 8月25日（日）に開催する認知症対応力向上講習会Bの参加状況について定員20名に到達した。（上田理事）

IV. 議 題

1. 物品借用書の作成について（梶理事）
 - ・大臨技所有のPC・プロジェクタ等の貸出時は「物品借用書」に必要事項を記載し使用することを提案し承認された。
 - ・借用書の様式は大臨技ホームページからダウンロードできるようにする。
2. 大臨技ホームページの見直しについて（山田理事）
 - ・ホームページの下記コンテンツの追記修正に係る作業費用について承認された。
 - ①入会・退会・会員情報変更、組織図・地区区分表、総会議事録、理事会議事録等の更新
 - ②求人掲示板の重複項目の削除等
3. 第48回医療功労賞（国内部門）候補者の推薦について（酒井副会長）
 - ・該当者がいれば8月24日までに酒井副会長まで連絡する。
4. 後援申請等について（酒井副会長）
 - 下記の申請について承認された。
 - ・「第3回日本医療マネジメント学会大阪支部学術集会」後援依頼

- ・「CRC 養成研修」(治験ネット大阪 事務局) ホームページ掲載依頼

- ・「令和元年度 大阪府医師会臨床検査精度管理調査の案内」(大阪府医師会) ホームページ掲載依頼

5. その他

1) 大臨技事務所の机付き椅子について (酒井副会長)

- ・事務所に置いてある机付き椅子 50 脚の処分について協議した。

使用頻度が少なく保管するのに場所を取る為、処分することが承認された。

以上

梶 勝史 	久保田 茅里 	上田 一仁 
山本 裕之 	井口 保 	安保 浩二 
増田 詩織 	清水 隆之 	井戸田 篤 
高田 厚照 	酒井 正容 	杉山 昌晃 
田畑 泰弘 	谷川 崇 	上地 裕美 
岡本 秀雄 	山田 真規子 	荒木 子夫 
竹浦 久司 		

公益社団法人 大阪府臨床検査技師会
2019年度第7回(9月)理事会議事録

- ◇ 日 時： 2019年9月12日(木)午後19時00分～20時30分
- ◇ 会 場： 公益社団法人 大阪府臨床検査技師会事務所
- ◇ 出席者： 高田、竹浦、井戸田、杉山、田畑、酒井、増田、山西、清水、山田、梶、上田、井口、山本、安保、岡本、谷川、上地、荒木監事、柴監事
- ◇ 欠席者： 久保田
- ◇ 議 長： 高田

【 討議内容 】

I. 行動報告(8月分)

- 8月5日 第4回大臨技医学検査学会 第5回実行委員会
高田、井戸田、杉山、増田、梶、岡本、山本、安保
- 8月8日 理事会
高田、井戸田、杉山、酒井、田畑、増田、清水、山田、久保田、梶、上田、井口、岡本、安保、谷川、山本、上地、荒木、竹浦
- 8月10日 日臨技執行理事会
竹浦
- 8月10日 日臨技予実WG
竹浦
- 8月16日 組織部会
井戸田、田畑、上田、井口、谷川、上地
- 8月17日 第52回献血推進活動
高田、井戸田、清水、梶、上田、上地
- 8月17日 日臨技認定病理検査技師制度資格更新特定講習会
岡本
- 8月17日 日臨技精度管理WG会議
山本
- 8月18日 日臨技認定病理検査技師制度資格更新特定講習会
岡本
- 8月18日 日臨技精度管理WG会議
山本
- 8月20日 渉外部会
井戸田、清水、上地
- 8月20日 堺市衛生検査所精度管理専門委員会
増田、安保
- 8月21日 総務庶務・広報編集・会計部会
高田、井戸田、杉山、酒井、山田、久保田、梶、谷川、荒木、竹浦
- 8月22日 大臨技・生物試料学会合同会議

- 高田、増田、久保田、安保、上地
- 8月23日 精度管理部会
井戸田、山西
- 8月23日 認知症対応向上講習会 B 事前準備
上田
- 8月25日 認知症対応力向上講習会 B
高田、田畑、山西、上田
- 8月28日 常務理事会
高田、井戸田、杉山、酒井、田畑、増田、山西
- 8月31日 大臨技「第5回統計セミナー」
山西
- 8月31日 日臨技近畿支部病理細胞診研修会
岡本

II. 経過報告

1. 日臨技

特になし

2. 事務局

〈総務庶務部〉8月21日（水）に部会を開催した。

- ・入会費、会費等の未納者に対する督促の方法を検討した。

〈広報編集部〉8月21日（水）に部会を開催した。

- ・2019 大臨技会報（通巻第 205 号）編集作業について確認した。
- ・大臨技ニュース 8 月号を発行した。
- ・大臨技ホームページを随時更新した。
- ・第 4 回大臨技医学検査学会について大臨技ホームページに掲載する内容を検討し、掲載した。
- ・物品借用書をホームページからダウンロードできるようにした。

〈会計部〉8月21日（水）に部会を開催した。

- ・7 月度収支計算書を作成し、詳細の確認を行った。
- ・事務員に 8 月分給与を支給した。

3. 事業局

〈渉外部〉8月20日（火）に部会を開催した。

- ・献血推進活動（8月17日）報告
【献血受付数 102 名、採血者数 80 名（400ml 76 名、200ml 4 名）】
- ・第 2 回合同フォーラム委員会の議題について
- ・手話講演会の進捗状況について
- ・吹田市健康展（摂津市、豊中市）の進捗状況について
- ・HIV 予防啓発講演会の進捗状況について
- ・全国検査と健康展の日程について
- ・府民健康フォーラムの進捗状況について

〈組織部〉8月16日（金）に部会を開催した。

1. 認知症対応力向上講習会Bについて 8月25日（日）9：00～17：30 大臨技事務所
・募集人数：20名 参加費：会員1,000円 非会員：3,000円
申込受付期間：8月1日（木）～8月20日（火）迄
・最終の打ち合わせを行った。
2. 会員交流会について 9月14日（土）14：00～17：00 場所：愛日会館 3階
・内容 1. 「職場を活性化するコミュニケーション」
2. 「コミュニケーション不足が招くクレーム」
3. 会員交流イベント（情報交換会）
参加費：1,500円（飲食費込み） 申込受付期間：8月31日（土）迄
・最終の打ち合わせを行った。参加者がまだまだ定員に達していないため参加の働きかけを継続する。
3. その他
 - 1) 組織部メーリングリストの更新を行った。
 - 2) 組織部ライングループの作成を行った。

〈精度管理部〉8月23日（金）に部会を開催した。

- ・令和元年度標準化サーベイ報告会の内容について討議（特にCBC項目における機種間差）した。

〈学術部〉なし

III. 報告事項

1. 2019年度大臨技会報の発行について（山田理事）
 - ・事務局・事業局の各部委員名簿も掲載してホームページにアップした。
2. 大臨技医学検査学会のホームページ掲載について（山田理事）
 - ・上記についてホームページにアップし、随時更新していく。
3. 第4回大臨技医学検査学会実行委員会報告について（安保理事）
 - ・上記の進捗状況について報告があった。
 - ・府民公開講座座長は高田会長に決まった。
 - ・演題募集を行っており20演題以上が目標である。
4. 各部事業開催状況報告について（酒井副会長）
 - ・各部の事業開催について参加率などの報告があった。
5. 公衆衛生事業功労者に対する厚生労働大臣表彰について（酒井副会長）
 - ・今年度は該当者なしで推薦を見送ったと報告があった。
 - ・例年、上記推薦依頼は推薦期限まで1週間程しかないので該当者は次年度に向けて推薦に係る書類の準備をしてもらうようお願いをした。
6. 名誉会員について（高田会長）
 - ・城尾名誉会員より今後の連絡、資料送付の辞退について連絡があり、今後はそのように対応と報告があった。

7. 「健活おおさか推進府民会議 2019～日本健康会議 in 大阪～」の参加について（高田会長）
 - ・上記について高田会長・増田常務理事・上田理事・梶理事の4名が参加することとなった。
8. 検体採取等に関する厚生労働省指定講習会の受講促進について（高田会長）
 - ・大阪の修了率は8月現在63.2%である。
 - ・10月の大阪受講は満席であり、12月の大阪受講が最終である。
 - ・未受講の人へ受講促進をお願いした。
9. 中間決算報告書の提出に関するお願い（杉山副会長）
 - ・上記について決算報告書・会計ソフト・通帳のコピーを添付して10月15日までに提出のお願いがあった。
 - ・収入伝票・支出伝票は10月31日までに提出をお願いした。
10. その他
 - (a) 大臨技・大放技合同フォーラムについて（山本理事）
 - ・講師を浅田先生と稲山技師をお願いをした。
 - ・テーマはすい臓がんの早期発見・早期治療に決まった。
 - (b) 2019年度会員交流会（谷川理事）
 - ・参加者23名で終了したことの報告があった。
 - (c) 机付折りたたみ椅子について（酒井副会長）
 - ・上記について処分したとの報告があった。
 - (d) 検査と健康展の日程について（岡本理事）
 - ・上記について日臨技のホームページに掲載されている日程に誤りがあったので修正をお願いした。
 - (e) 日本医学検査学会について（竹浦参与）
 - ・2022年5月20日～22日開催予定でATCホール・インテックス大阪・ホテルハイアットリージェンシー会場の仮押さえを行い、上記についての開催を日臨技に提案することとなった。
 - ・10月に準備委員会を立ち上げることになった。

IV. 議 題

1. 転入者の入会費請求について（梶理事）
 - ・大臨技会員資格が確認できない府外自宅会員（2名）についてはこのまま保留とし連絡がなければ年度末退会処理を行い会費は仮受金で処理することで承認された。
 - ・他府県からの転入で入会金が未納の会員・住所不明の会員については連絡がなければ自動退会で処理する。
2. 第4回大臨技医学検査学会の趣意書について（増田常務理事）
 - ・上記趣意書について説明があり承認された。
 - ・趣意書の発送、申し込み受付や入金確認などは大臨技事務局が対応する。
 - ・申し込み方法を郵送からFAXまたはメールに変更し、これにともなって申込書のひな型を大臨技ホームページへアップする。
3. 参加事業の申請について（田畑常務理事）
 - ・参加事業の申請については、下記のように承認された。
 - ・大臨技事業：従来通り参加者全員を報告する。
 - ・日臨技申請事業：講師はJAMTで講師登録して参加登録とする。

- ・日臨技・大臨技事業：参加費を支払った委員は参加登録を行う。2日間開催の事業で1日のみの参加の場合は参加登録は行えない。
4. 日臨技近畿支部学会ポケットプログラムの配布について（酒井副会長）
 - ・経費節減のため日臨技近畿支部ポケットプログラムを大臨技ニュースと同送する。
 - ・上記発送により、発送遅延が発生するためその対策としてホームページや日臨技会員システムのメール機能により会員へ広報することと承認された。
 5. 後援申請について（酒井副会長）
 - ・株式会社堀場製作所からの血液検査部門特別講演会の共催申請が承認された。
 6. 結核研究奨励賞候補者の推薦について（酒井副会長）
 - ・推薦対象者がいる場合は10/10までに酒井副会長へ連絡する。
 7. その他
 - ・特になし

理事会議事録確認（署名・捺印）

梶 勝史 	山西八郎 	上田一仁 
山本 裕之 	井口 輝 	増田詩織 
清水隆之 	井戸田 篤 	高田厚照 
酒井 正容 	田畑 泰弘 	上地 裕美 
山田 真規子 	柴 芳浩 	竹浦次司 
岡本 秀雄 	安永 浩二 	杉山 昌晃 
荒木 手夫 	谷川 崇 	

公益社団法人 大阪府臨床検査技師会
2019年度第8回(10月)理事会議事録

- ◇ 日 時： 2019年10月10日(木) 19時00分～20時15分
- ◇ 会 場： 公益社団法人 大阪府臨床検査技師会事務所
- ◇ 出席者： 高田、井戸田、杉山、酒井、田畑、増田、山西、清水、山田、久保田、梶、上田、井口、岡本、安保、山本、上地、柴監事、竹浦参与
- ◇ 欠席者： 谷川、荒木監事、
- ◇ 議 長： 高田

【 討議内容 】

I. 行動報告 (9月分)

- 9月5日 大臨技・大放技合同フォーラム打ち合わせ会
高田、清水、岡本、山本、
- 9月7日 2019年度 NST・褥瘡部会講演会
竹浦、上地
- 9月7日 大臨技「第6回統計セミナー」
山西
- 9月11日 第4回大臨技医学検査学会 第6回実行委員会
高田、井戸田、増田、梶、安保
- 9月12日 理事会
高田、井戸田、杉山、酒井、増田、田畑、清水、山西、山田、梶、上田、井口、岡本、安保、谷川、山本、上地、荒木、柴、竹浦
- 9月13日 健活おおさか推進府民会議 2019
高田、増田、梶、上田
- 9月13日 大臨技医学検査学会・生物試料分析科学会合同会議
高田、井戸田、杉山、増田、梶、上地
- 9月14日 2019年度 会員交流会
高田、井戸田、田畑、井口、谷川、上地
- 9月14日 日臨技執行理事会
竹浦
- 9月15日 検体採取等に関する厚生労働省指定講習会
竹浦
- 9月17日 渉外部会
清水、岡本、山本、上地
- 9月18日 総務庶務・広報編集・会計部会
酒井、梶、山田、久保田、谷川
- 9月20日 組織部会
田畑、上田、谷川、上地
- 9月20日 豊中市健康展打ち合わせ会議

- 清水
- 9月21日 2019年度 大臨技手話講演会
高田、岡本
- 9月21日 日臨技近畿支部OB会
清水
- 9月22日 日臨技精度管理WG
山本
- 9月23日 日臨技精度管理WG
山本
- 9月24日 学術部会
増田、安保、山本
- 9月25日 常務理事会
杉山、酒井、田畑、増田、山西
- 9月25日 大阪府衛生検査所精度管理審議会
田畑、梶、久保田、井口
- 9月26日 精度管理部会
山本
- 9月26日 大阪府医師会精度管理調査委員会
上田
- 9月27日 日臨技組織強化WG
竹浦
- 9月27日 日臨技支部長会議
竹浦
- 9月28日 日臨技理事会
竹浦
- 9月28日 大臨技「第7回統計セミナー」
山西

II. 経過報告

1. 日臨技関係

〈日臨技〉特に無し

〈近畿支部〉特に無し

2. 事務局

〈総務庶務部〉9月18日（水）に部会を開催した。

- ・入会費・会費等の未納者に対する督促の方法を決定した。
- ・大臨技会長賞授与について検討した。
- ・2020年新年互礼会について検討した。

〈広報編集部〉9月18日（水）に部会を開催した。

- ・大臨技ニュース9月号を発行した。

- ・大臨技ホームページを随時更新した。
- ・第59回日臨技近畿支部医学検査学会のポケットプログラム発送に伴い大臨技ニュース10月号の発送遅延を案内した。

〈会計部〉9月18日（水）に部会を開催した。

- ・8月度収支決算書を作成し、詳細の確認を行った。
- ・事務員9月分給与を支給した。
- ・各部へ上半期収支決算の報告を依頼した。

3. 事業局

〈渉外部〉9月17日（火）に部会を開催した。

- ・吹田市健康展（摂津市、豊中市）の進捗状況について協議した。
- ・第2回合同フォーラム委員会報告について協議した。
- ・手話講演会の進捗状況について協議した。
- ・HIV予防啓発講演会の進捗状況について協議した。
- ・全国検査と健康展の企画内容について協議した。
- ・府民健康フォーラムの進捗状況について協議した。

〈組織部〉9月20日（金）に部会を開催した。

- ・検査説明・相談ができる臨床検査技師育成講習会について協議した。

日時：2019年10月19日（土）、会場：愛日会館2階、定員：30名
募集要項は大臨技ニュース9月号に掲載。

参加者が定員に満たないため引き続き参加者を募る。

- ・2019年度ベッドサイド実践講習会（第2回）について協議した。

日時：2020年1月25日（土）～26日（日）、会場：住友病院、定員：40名
企画説明は11月号、参加要項は12月号の大臨技ニュースに掲載する。

- ・その他

- 1) 認知症対応力向上講習会Bについて報告を行った。

日時：8月25日（日）、会場：大臨技事務所、参加人数：28名（会員22名、非会員（日臨技）6名）

- 2) 会員交流会について報告を行った。

日時：9月14日（土）、会場：愛日会館3階、参加人数：34名〔会員33名、非会員1名〕

- 3) 技師長会について協議した。

日時：2020年2月22日（土）開催予定

〈精度管理部〉9月26日（木）に部会を開催した。

- ・今年度の標準化サーベイにおいて、特に成績の悪かった施設を洗い出し、今後の指導方法について討議した。

〈学術部〉9月24日（火）に部会を開催した。

- ・学会準備の進捗状況の報告を行った。
- ・事業の中間報告を行った。
- ・4月開催の業務スタート研修会の開催について検討した。

Ⅲ. 報告事項

1. 「尿定性検査の手順書」に対するパブリックコメントについて（酒井副会長）
 - ・上記について愛知県臨床検査標準化協議会より依頼があり、大臨技ホームページに掲載することとなった。
2. 生物試料・大臨技学会の口座について（杉山副会長）
 - ・上記について振込先銀行を当初予定していた生物試料分析科学会の口座から大臨技の口座に変更した。変更理由は、ネットバンキングでの入金確認等ができず店頭での記帳が必要になるなど事務処理が煩雑になるため。
3. 第4回大臨技医学検査学会実行委員会報告について（安保理事）
 - ・上記について進捗状況等の報告があった。
4. 後援申請について（酒井副会長）
 - ・（公社）臨床心臓病学教育研究会（JECCS）より心電図集中講座への後援名義使用申請があり承認したとの報告があった。
5. 各部事業開催状況報告について（酒井副会長）
 - ・上記について9月分の報告があった。報告がない部門もあるので、確実に報告するよう各部で周知徹底してほしいと要請があった。
6. 検体採取等に関する厚生労働省指定講習会の受講促進について（高田会長）
 - ・上記について日臨技より未受講者への受講促進の依頼があった。
上記講習会は本年12月で終了し、以降の開催はしないとの報告があった。
7. その他
 - 1) 2020年度より日臨技に入会するには都道府県技師会にも入会することが必須条件となった。これに伴い、当会については自宅住所・勤務先施設が大阪府外の場合は大臨技を選択できないように日臨技システムが変更される。（竹浦参与）
 - 2) 第59回日臨技近畿支部医学検査学会について（高田会長）
 - ・上記学会での連盟企画への参加要請があり10名の役員が参加することとなった。
 - 3) 全国検査と健康展について（岡本理事）
 - ・11月4日（月・祝）に長居公園で開催する上記について参加要請があった。
 - 4) いざなみ税理士事務所へ顧問報酬の前期分を支払った。（杉山副会長）
 - 5) 役員および事務員の交通費について（杉山副会長）
 - ・10月からの消費税改正により交通費の見直しを行った。
 - 6) 共催申請について（杉山副会長・竹浦参与）
 - ・企業への協賛申請についてプロモーションの関係もあり協賛が厳しくなっている。今後は企業からの要望等（コマーシャルタイムの設定）も必要なケースが発生するとの報告があった。
 - 7) 大臨技事務所より各部門への請求について（杉山副会長）
 - ・各部門より参加費・税金等の振込をする際に振込手数料がかかるが事務所で回収すれば手数料は不要なので、今後の対応について各部門で検討してもらう。
 - 8) 令和元年度日臨技近畿支部研修会「チーム医療実践セミナー2019 奈良」について（井戸田副会長）
 - ・12月14日（火）に奈良商工会議所で開催する上記について参加要請があった。

IV. 議 題

1. 大臨技 令和2年新年互礼会について（梶理事）
 - ・第1回目の打ち合わせを10月7日（月）にアートホテル大阪ベイタワーにて行った。
 - ・余興について、大臨技1年間の活動報告をスライドショーにするという意見が出たが引き続き検討することとなった。プロジェクターの使用料、屋台の食事数等を再検討し、再見積りを取ることもあった。
 - ・会費5,000円と余興以外のプログラムについて承認された。
2. 大臨技会長賞授与について（梶理事）
 - ・今年度より森ノ宮医療大学が追加されたので下記5校へ案内を1月初旬に送付する。
日本医療学院専門学校、大阪医療技術学園専門学校、大阪行岡医療専門学校長柄校、
関西医療大学、森ノ宮医療大学
 - ・表彰楯の仕様について承認された。
3. 令和元年度 災害派遣技師研修会の参加依頼について（高田会長）
 - ・上記について日臨技より依頼があり、枚方公済会病院の藪 圭介氏を推薦することとなった。
4. 共催申請について（酒井副会長）
 - ・ベックマン・コールター㈱より「微生物検査部門 定期講習会」への共催申請があり承認された。
5. 第20回大阪病院学会への参加申し込みについて（酒井副会長）
 - ・上記について大阪病院学会事務局より出席依頼があった。参加希望者は10月17日までに事務所へ連絡をする。
6. その他
 - 1) がん検診フォーラムの名称変更について（清水理事）
 - ・上記について、検診だけでなく幅広くがんについて取り扱っていることにより名称を「大臨技がんフォーラム」と変更することが承認された。
 - 2) 「臨床検査業務スタートセミナー」について（増田常務理事）
 - ・学術部が4月に急遽開催したセミナーであったが好評だったため来年度も継続開催することが承認された。新人の集い・会員交流会等の他事業との共同開催を検討することとなった。
 - 3) 「検査説明・相談ができる臨床検査技師育成講習会」について（田畑常務理事）
 - ・上記について定員30名のところ参加申込が15名のため参加要請があった。

以上

理事会議事録確認 (署名・捺印)

竹浦 久司 	梶 勝史 	山西 八郎 
上田 一仁 	山本 裕之 	安保 浩二 
増田 詩織 	清水 隆之 	井戸田 篤 
高田 厚照 	酒井 正容 	杉山 昌晃 
久保田 芽里 	田畑 泰弘 	上地 裕美 
岡本 秀雄 	山田 真規子 	柴 芳浩 
井口 綾 		

公益社団法人 大阪府臨床検査技師会
2019年度第9回(11月)理事会議事録

- ◇ 日 時： 2019年11月14日(木)午後19時00分～20時30分
- ◇ 会 場： 公益社団法人 大阪府臨床検査技師会事務所
- ◇ 出席者： 高田、竹浦、井戸田、杉山、田畑、酒井、増田、山西、清水、山田、久保田、梶、上田、
山本、安保、岡本、谷川、上地、荒木監事、柴監事
- ◇ 欠席者： 井口
- ◇ 議 長： 高田

【 討議内容 】

I. 行動報告(10月分)

- 10月2日 地区責任者会
田畑、井口、上地
- 10月3日 全国検査と健康展打ち合わせ会議 (MBS)
清水、岡本
- 10月3日 日本臨床検査自動化学会第51回大会
竹浦、井戸田
- 10月4日 日本臨床検査自動化学会第51回大会
竹浦、井戸田
- 10月5日 日本臨床検査自動化学会第51回大会
竹浦、井戸田
- 10月7日 新年互礼会 会場(アートホテル大阪ベイタワー) 打合せ
高田、杉山、酒井、田畑、梶、竹浦
- 10月9日 第4回大臨技医学検査学会実行委員会
高田、井戸田、増田、梶、岡本、安保
- 10月10日 理事会
高田、井戸田、杉山、酒井、田畑、増田、山西、清水、山田、久保田、梶、上田、井口、
岡本、安保、山本、上地、柴、竹浦
- 10月10日 堺市衛生検査所精度管理立入調査
増田、安保
- 10月11日 大臨技医学検査学会・生物試料分析科学会合同会議
高田、井戸田、増田、上田、安保、上地
- 10月11日 日臨技報酬委員会
竹浦
- 10月12日 検体採取等に関する厚生労働省指定講習会
竹浦
- 10月15日 渉外部会
井戸田、清水、岡本、山本、上地
- 10月16日 総務庶務・広報編集・会計部会

杉山、酒井、梶、山田、谷川

10月16日 奈良県臨床検査協議会理事会
荒木

10月16日 豊中市民健康展委員会
荒木

10月17日 大阪府衛生検査所精度管理立入調査
井口

10月17日 宮島会長パーティー
竹浦

10月18日 組織部会
井戸田、田畑、上田、井口、谷川、上地山西

10月18日 堺市衛生検査所精度管理立入調査
増田、安保

10月18日 日臨技執行理事会議
竹浦

10月18日 地域ニューリーダー育成講習会
山本

10月18日 豊中市民健康展
清水

10月19日 令和元年度検査説明・相談ができる臨床検査技師育成講習会
高田、田畑、上田、井口、谷川、上地

10月19日 地域ニューリーダー育成講習会
山本

10月19日 豊中市民健康展
清水

10月20日 地域ニューリーダー育成講習会
山本

10月22日 日臨技予算会議
竹浦

10月23日 常務理事会
高田、井戸田、杉山、酒井、増田

10月23日 豊中市衛生検査所精度管理立入調査
山西

10月23日 東大阪市衛生検査所精度管理立入調査
酒井

10月24日 大阪市衛生検査所精度管理立入調査
井戸田

10月24日 東大阪市衛生検査所精度管理立入調査
上田

10月25日 精度管理部会

- 井戸田、山西、山本
- 10月25日 渉外部会（臨時）（全国検査と健康展打ち合わせ会議）
清水、岡本
- 10月25日 大阪市衛生検査所精度管理立入調査
谷川
- 10月26日 第59回日臨技近畿支部医学検査学会
高田、井戸田、杉山、酒井、田畑、増田、山西、清水、山田、久保田、梶、上田、岡本、
谷川、上地、荒木、竹浦
- 10月26日 日臨技近畿支部内連絡会議
高田、井戸田、杉山、酒井、増田、清水、岡本、竹浦
- 10月27日 第59回日臨技近畿支部医学検査学会
高田、井戸田、山西、清水、山田、久保田、梶、上田、岡本、安保、上地、荒木、竹浦
- 10月27日 大阪病院学会
竹浦
- 10月28日 大阪府医師会臨床検査精度管理調査試料作成
上田
- 10月29日 大臨技医学検査学会・生物試料分析科学会合同会議
高田、増田、上田、山本、上地
- 10月29日 日臨技定款諸規程打ち合わせ
竹浦
- 10月30日 大阪府衛生検査所精度管理立入調査
田畑、梶
- 10月31日 大阪府医師会医療モニター懇談会
山田

II. 経過報告

1. 日臨技

〈近畿支部〉支部内連絡会議を10月26日に開催した。

- ・第59回日臨技近畿支部医学検査学会（滋賀） 10月26日（土）～27日（日）

2. 事務局

〈総務庶務部〉10月16日（水）に部会を開催した。

- ・令和2年大臨技新年互礼会について検討した。
- ・各種学校への案内について検討した。
- ・2020年度会費の納入案内について検討した。

〈広報編集部〉10月16日（水）に部会を開催した。

- ・大臨技ニュース10月号を発行した。
- ・大臨技ホームページを随時更新した。
- ・大臨技ニュースの見直しについて検討した。

〈会計部〉10月16日（水）に部会を開催した。

- ・9月度収支決算書を作成した。
- ・事務員10月分給与を支給した。

- ・各部門の2019年度9月中間決算報告の提出を依頼した。

3. 事業局

〈渉外部〉10月15日（火）に部会を開催した。

- ・手話講演会の進捗状況について
- ・第2回合同フォーラム進捗状況について
- ・各市健康展（摂津市、豊中市）の進捗状況について
- ・全国検査と健康展の進捗状況について
- ・HIV予防啓発研修会の進捗状況について
- ・府民健康フォーラムの進捗状況について
- ・大臨技がんフォーラムの進捗状況について

〈組織部〉10月18日（金）に部会を開催した。

1. 検査説明・相談ができる臨床検査技師育成講習会について
 - ・10月19日（土） 愛日会館2階
 - ・定員30名に対して参加者が最終15名となった。3グループで開催予定である。
 2. 2019年度ベッドサイド実践講習会について（第2回）
 - ・2020年1月25日、26日 住友病院
 - ・参加者40名予定。参加費は5,000円
 3. 技師長会 2月22日（土）開催予定 会場はあべのメディックスを予定
4. その他

- 1) 第11回南地区地域オープンセミナーについて
11月2日（土） 堺市産業振興センター4階
- 2) 台風19号による被災状況の確認について
災害時のライン連絡網を使って調査中である。
- 3) 認知症対応力向上講習会Bについて
名称の（B）が使用できなくなりタイトルが変更となった。

〈精度管理部〉10月25日（金）に部会を開催した。

- ・今年度標準化サーベイについて、特に成績の悪かった施設を洗い出し、今後の指導方法等について討議した。

〈学術部〉なし

III. 報告事項

1. 第4回大臨技医学検査学会実行委員会報告について（安保理事）
 - ・目標20演題のところ15演題の申し込みのため11月18日まで募集を延長する。
 - ・スタッフが60名程度必要なので12月20日まで引き続き募集する。
 - ・府民健康フォーラムで府民公開講座のパンフレットを配布することが承認された。
 - ・2月2日のランチョン1枠と企業展示12枠が未定であるので募集をお願いした。
2. 各部事業開催状況報告（上半期まとめ、10月）について（酒井副会長）
 - ・上半期の総事業数は94事業であった。
 - ・参加人数は7,317名で参加率は103%であった。
 - ・参加費収入は7,190,300円で予算通りであった。

3. 自然災害による被災会員に対する共済金等の支給申請手続き等および台風の被害状況について（酒井副会長）
 - ・上記について日臨技から調査依頼があり、各地区のLINE災害連絡網にて調査を行った。
 - ・60施設から回答があり被災報告はなかった。
4. その他
 - (a) ベッドサイド実践講習会について（谷川理事）
 - ・上記について12月号大臨技ニュースに掲載すると同時に多くの施設に参加の声掛けをお願いした。
 - ・住友病院の別館で行う予定で開会のあいさつを高田会長をお願いした。
 - (b) 検査と健康展について（岡本理事）
 - ・参加受付400名であった。
 - ・非侵襲的ヘモグロビン測定・細胞年齢測定は350名、もの忘れチェックは170名が参加した。
 - (c) 府民健康フォーラムについて（岡本理事）
 - ・開会のあいさつを高田会長をお願いした。
 - ・懇親会の案内があった。
 - (d) ニューリーダー研修会について（山本理事）
 - ・3月8日（日）にニューリーダー研修会を大臨技で行う予定である。
 - (e) 日臨技助成金について（竹浦参与）
 - ・従来は1事業について5万円の助成金であったが次年度より定額3万円と40人以上参加の場合はさらに2万円が支給される。
 - (f) 理事会忘年会について（酒井副会長）
 - ・次回12月12日理事会後に忘年会を予定している。

IV. 議 題

1. 大臨技令和2年新年互礼会について（梶理事）
 - ・予算案、案内状、案内状送付先名簿が示されて承認された。
 - ・賛助会員は原則2名参加とし増員希望があれば応じることにする。
 - ・案内状の記載事項、案内状の送付先、来賓祝辞をいただく方について検討した。
 - ・案内状の送付先について来賓を2名追加した。
2. 「大臨技会長賞」候補者推薦について（梶理事）
 - ・上記推薦依頼状について承認された。
 - ・今年度より森ノ宮医療大学が追加されて5校に推薦依頼状を送付する。
3. 「大臨技登録学生」募集のお願い（梶理事）
 - ・上記案内状について承認された。
4. 2020年度「入会案内」（新規・継続）について（梶理事）
 - ・上記案内に日臨技第2章第8条の入会要件を追加した。
 - ・新規入会案内には大臨技のみ入会する場合の案内を削除した。
 - ・継続入会案内には日臨技と大臨技への入会についてメリット・デメリットを追加した。
 - ・大臨技のみ継続入会案内の送付については、今年度が最後であるという事を明記した。
5. 大臨技ニュース見直しについて（山田理事）

- ・経費削減のため大臨技ニュースを 8 ページ構成にすることが承認された。
 - ・大臨技ニュースについてアンケートを実施することが承認された。
 - ・アンケート内容については次回、協議することとなった。
6. 公益目的事業剰余金の解消計画について（杉山副会長）
- ・上記について電子ボードの購入を検討していたが、見積書を取得したところ付随設備をいれると高額になるため再検討となった。
 - ・会員にとって有益なものの購入を再検討する。
7. 国民医療を守るための集会への参加について（高田会長）
- ・12月9日開催の上記について参加を募った。
 - ・高田会長が参加、他に参加できる人は11月25日までに事務所へ連絡する。
8. 令和2年度憲法記念日知事表彰「公共関係功労者（衛生関係）」候補者の推薦について（酒井副会長）
- ・山西常務理事を推薦することが承認された。
9. 共催、後援申請等について（酒井副会長）
- ・ノバルティス ファーマ(株)から「大阪府がんゲノム医療 Web Forum」の後援名義申請および大臨技ホームページ掲載申請があり承認された。
 - ・大阪滋慶学園グループから「就職フェア 2020」の後援名義申請があり承認された。
 - ・シーメンスヘルスケア・ダイアグノスティックス(株)から「大臨技一般検査セミナー I」の共催申請があり承認された。
10. その他
- (a) 標準化サーベイ報告会について（山西理事）
- ・大臨技医学検査学会の企画で開催することが承認された。
- (b) がん検診フォーラムについて（岡本理事）
- ・来年度の日臨技学会で上記の取り組みについて発表することが承認された。
 - ・メールで抄録の確認を行うこと。
- (c) 府民公開講座について（梶理事）
- ・上記についてパンフレットを12/8開催の府民健康フォーラムで配布することが承認された。
- (d) ネットバンキングについて（杉山副会長）
- ・研修会での参加費・源泉税・事務所からの請求分を各部門の口座から大臨技事務所が引き落とすことについて各部門で検討して次回理事会で回答をもらうこととした。

理事会議事録確認 (署名・捺印)

竹浦文司 	梶 勝史 	山西八郎 
上田 仁 	山本 裕久 	増田 詩織 
井戸田 篤 	高田 厚照 	酒井 正容 
杉山 昌晃 	久保田 芽里 	田畑 泰弘 
谷川 崇 	上地 裕美 	岡本 秀雄 
山田 夏規子 	荒木 年夫 	柴 芳浩 
安林 浩二 	清水 隆之 	

公益社団法人 大阪府臨床検査技師会
2019年度第10回(12月)理事会議事録

- ◇ 日 時： 2019年12月12日(木) 19時00分～20時00分
- ◇ 会 場： 公益社団法人 大阪府臨床検査技師会事務所
- ◇ 出席者： 高田、井戸田、杉山、酒井、田畑、増田、山西、山田、久保田、梶、上田、井口、谷川
岡本、山本、上地、荒木監事、柴監事、竹浦参与
- ◇ 欠席者： 清水、安保
- ◇ 議 長： 高田

【 討議内容 】

I. 行動報告 (11月分)

- 11月1日 大阪府衛生検査所精度管理立入調査
久保田
- 11月2日 大臨技「第8回統計セミナー」
山西
- 11月2日 第11回南地区地域オープンセミナー
田畑
- 11月2日 MBS ちゃやまちキャンサーフォーラム
清水
- 11月4日 全国 検査と健康展
高田、井戸田、山西、清水、山田、梶、上田、岡本、上地
- 11月6日 日臨技規程TV会議
竹浦
- 11月8日 日臨技若手国際WG会議
竹浦
- 11月9日 2019年度HIV予防啓発講演会
井戸田、清水、岡本
- 11月9日 大臨技「第9回統計セミナー」
山西
- 11月9日 日臨技執行理事会
竹浦
- 11月11日 第39回近畿支部臨床検査大会
竹浦
- 11月13日 第4回大臨技医学検査学会実行委員会
高田、増田、梶、安保、岡本
- 11月13日 大臨技医学検査学会・生物試料分析科学会合同会議
高田、増田、岡本、上地
- 11月14日 理事会
高田、井戸田、杉山、酒井、田畑、増田、山西、清水、山田、久保田、梶、上田、岡本、

- 安保、谷川、山本、上地、荒木、柴、竹浦
- 11月14日 大阪市衛生検査所精度管理立入調査
山本
- 11月15日 組織部会
井戸田、田畑、上田、谷川、上地
- 11月15日 豊中市衛生検査所精度管理立入調査
杉山、山西、清水
- 11月16日 大臨技「第9回統計セミナー」
山西
- 11月17日 臨床工学技士会記念式典
高田
- 11月19日 渉外部会
井戸田、清水、岡本
- 11月20日 総務庶務・広報編集・会計部会
杉山、酒井、梶、山田、久保田、谷川
- 11月22日 精度管理部会
井戸田、山西、山本
- 11月22日 日臨技生涯教育WG、支部長会、新生涯教育あり方WG
竹浦
- 11月23日 中間決算会計確認作業
久保田、谷川
- 11月23日 日臨技理事会
竹浦
- 11月24日 統計2級試験
山西
- 11月25日 第4回大臨技医学検査学会実行委員会
高田、杉山、増田、梶、安保
- 11月25日 大臨技医学検査学会・生物試料分析科学会合同会議
高田、増田、上地
- 11月25日 大阪市衛生検査所精度管理立入調査
高田、谷川
- 11月26日 学術部会
井戸田、増田、安保、山本
- 11月26日 日臨技規程TV会議
竹浦
- 11月27日 常務理事会
高田、井戸田、杉山、酒井、田畑、山西
- 11月28日 医療関連サービス調査指導
竹浦

II. 経過報告

1. 日臨技関係

〈日臨技〉特に無し

〈近畿支部〉特に無し

2. 事務局

〈総務庶務部〉11月20日（水）に部会を開催した。

- ・令和2年 大臨技新年互礼会について検討した。
- ・ホームページに掲載する書類を修正した。

〈広報編集部〉11月20日（水）に部会を開催した。

- ・大臨技ニュース11月号を発行した。
- ・大臨技ホームページを随時更新した。
- ・大臨技ニュースの見直しについて検討した。
- ・大臨技ニュースに対するアンケート調査について検討した。

〈会計部〉11月20日（水）に部会を開催した。

- ・10月度収支決算書を作成し、詳細の確認を行った。
- ・事務員11月分給与を支給した。
- ・余剰金解消について検討した。
- ・ネットバンキング使用に関することを検討した。

3. 事業局

〈渉外部〉11月19日（火）に部会を開催した。

- ・第2回合同フォーラムの進捗状況について協議した。
- ・手話講演会の進捗状況について協議した。
- ・HIV 予防啓発研修会の開催報告を行った。
- ・各市健康展（摂津市、豊中市）の開催報告を行った。
- ・全国検査と健康展の開催報告を行った。
- ・大放技・大臨技合同フォーラムの進捗状況について討議を行った。
- ・府民健康フォーラムの進捗状況について討議を行った。
- ・大臨技がんフォーラムの進捗状況について討議を行った。
- ・2020年日臨技医学検査学会発表について報告を行った。

〈組織部〉11月15日（金）に部会を開催した。

1. 2019年度ベッドサイド実践講習会（第2回）について協議した。

日時：2020年1月25日（土）～26日（日）、会場：住友病院、定員：40名

募集期間：12月2日～12月25日、当日の機器などはメーカーから借りることとなった。

2. 技師長会 2月22日（土）開催予定、会場候補：愛日会館2階

内容についてはいくつかの候補があがったが決定に至らず今後詰めていく。

3. その他

- 1) 検査説明・相談ができる臨床検査技師育成講習会について報告を行った。

日時：10月19日(土)、会場：愛日会館2階、参加人数：34名(会員33名、非会員1名)

- 2) 第11回南地区地域オープンセミナーについて報告を行った。

日時：11月2日(土)、会場：堺市産業振興センター4階

参加人数：37名(会員36名、非会員1名)

- 3) 大臨技ニューリーダー育成研修会について協議した。

日時：2020年3月8日(日)午後を予定している。

〈精度管理部〉11月22日(金)に部会を開催した。

- ・今年度の標準化サーベイにおいて、D判定の多かった施設に対する是正処置等に関するメール文面について討議した。

〈学術部〉11月26日(火)に部会を開催した。

- ・ネットバンキングの口座引落としについて説明があった。
- ・第4回大臨技医学検査学会の協力について協議した。
- ・2020年度のスタートアップセミナーについて協議した。

III. 報告事項

1. 第4回大臨技医学検査学会実行委員会報告について(増田常務理事)

- ・上記について進捗状況の報告があった。申込が目標数に達していないため、各企業への声かけの要請があった。

2. 退会手続きについて(梶理事)

- ・日臨技の定款変更(日臨技の正会員の資格条件として各都道府県技師会の会員であることを要する)に伴い、ホームページの退会手続きについての説明と退会届の文言を修正することが承認された。

3. 各事業での講師依頼について(高田会長)

- ・各事業での講師について原則は会員であることが望ましいが、会員でなくても講習会のテーマに見合った講師を選択することで承認された。

4. 各部事業開催状況報告について(酒井副会長)

- ・11月ならびに4月～11月までの各部事業開催状況について報告があった。

5. 放射線障害防止対策の再周知について(日臨技より)(酒井副会長)

- ・厚生労働省からの放射線業務従事者に対する線量測定等の徹底及び眼の水晶体の被ばくに係る放射線障害防止対策について会員へ周知するよう依頼があり、12月1日付けでホームページに掲載したとの報告があった。

6. 令和元年度 職能拡大推進事業 研修会開催について(日臨技より)(酒井副会長)

- ・上記について日臨技より会員への周知依頼があり、ホームページに掲載していく予定である。

7. 医師の働き方改革を進めるためのタスク・シフト/シェアについて(竹浦参与)

- ・上記について別紙資料を使用しタスク・シフト可能と提案され協議されている項目ならびに臨床検査技師の病棟配置について説明があった。

8. その他

- 1) 学生より勉強会での会費について、登録学生は無料のはずだが会費を徴収されたことについて問合せがあった。担当者に事実確認をしたところ間違って徴収したことが判明した為、返金するこ

- ととなった。今後は、登録学生の会費については再度、徹底周知するよう依頼があった。(梶理事)
- 2) 2020年1月25日～26日に開催される2019年度ベッドサイド実践講習会について説明があり、参加者が定員に達していないため、参加協力の要請があった。(谷川理事)
- 3) 12月8日(日)に開催した府民健康フォーラムについて報告があった。(岡本理事)
- 参加者：302名(薬剤師会151名、栄養士会45名、大臨技64名、一般42名)

IV. 議 題

2. 衛生検査所精度管理専門委員の推薦(大阪府・大阪市)について(高田会長)
- 大阪府と大阪市より次期衛生検査所精度管理専門委員の推薦依頼があり、下記の通り推薦することで承認された。
- ・大阪府衛生検査所精度管理審議会委員について、下記の5名を推薦する。
田畑 泰弘常務理事(育和会記念病院)、谷川 崇理事(府中病院)、上地 裕美理事(南大阪病院)、上野 信弥氏(大阪市立大学医学部附属病院)、三原 勝利氏(神戸中央病院)
 - ・大阪市衛生検査所精度管理専門委員について、下記の6名を推薦する。
高田 厚照会長(関西医科大学総合医療センター)、井戸田 篤副会長(大阪国際がんセンター)、久保田 芽里理事(大阪医科大学附属病院)、岡本 秀雄理事(住友病院)、山本 裕之理事(大阪赤十字病院)、東山 智宣氏(淀川キリスト病院)
 - ・今後、吹田市より要請があった場合は井口理事・梶理事を推薦することとした。
2. 公益目的事業余剰金の解消計画について(杉山副会長)
- ・シスメックス社の健康モニタリング装置(ASTRIM FIT)2台の購入について協議し承認された。
3. 令和2年秋の叙勲・褒章候補者(衛生分野)の推薦について(酒井副会長)
- ・上記について大阪府より推薦依頼があり、元大臨技会長の朝山 均氏を再度推薦することが承認された。
4. 大臨技 令和2年新年互礼会について(梶理事)
- ・上記について進捗状況の報告があり、プログラム、受付スタッフ、余興等について協議した。
一般会員にも多く参加してもらえよう参加を促す方法を総務部会で検討する。
5. 新年互礼会余興用スライド写真保管用フォルダについて(山田理事)
- ・上記について大臨技ニュースに掲載した写真をメインにDropboxに保管する旨の説明があった。
6. 大臨技ニュースの見直し(アンケート調査)について(山田理事)
- ・経費節減のため将来的に紙面ではなくweb配信することを検討しており、紙面ベースでのニュースの重要性等を知るために会員に向けて調査するアンケート内容等について協議した。
実施方法は会員へ一斉メールで配信する。アンケート実施期間は2019年12月23日(月)～2020年1月20日(月)を予定している。
7. 事務所のパソコンの入れ替えについて(酒井副会長)
- ・2社より相見積りを取り協議した結果、DELL社のパソコンを購入することが承認された。
8. 大臨技データ標準化サーベイでの是正処置について(山西常務理事)
- ・精度管理調査の評価が低かった施設に対して来年度から指導することを検討しており、まずはメールにて是正処置の文章を送信する旨の説明があり、承認された。
9. 2020年度「福見秀雄賞」推薦依頼について(酒井副会長)
- ・上記について説明があり、該当者がいれば酒井副会長まで連絡することとした。

10. 2020 年度「小島三郎記念技術賞」推薦依頼について（酒井副会長）
 - ・上記について説明があり、該当者がいれば酒井副会長まで連絡することとした。
11. 令和 2 年度 都道府県技師会との関連事業について（日臨技より）（高田会長）
 - ・日臨技からの都道府県技師会との関連事業(予定)について説明があった。事業計画の確定は 3 月に開催される日臨技の理事会で決定される。
12. その他
特になし

以上

第 71 回日本医学検査学会(第 3 回準備委員会) 議事録

- ◇ 日 時： 2019 年 12 月 12 日 (木) 20 時 00 分～20 時 10 分
- ◇ 会 場： 公益社団法人 大阪府臨床検査技師会事務所
- ◇ 出席者： 高田、井戸田、杉山、酒井、田畑、増田、山西、山田、久保田、梶、井口、上田、
岡本、谷川、山本、上地、荒木監事、柴監事、竹浦参与
- ◇ 欠席者： 清水、安保
- ◇ 議 長： 高田

【協議・討議事項】

I. 学会テーマについて

- ・上記について 24 案が集まった。テーマを絞るため、1 人に付き 3 テーマまで候補を選び酒井副会長
まで連絡をすることとした。

2. その他

- ・学会開催立候補届を竹浦支部長より日臨技へ提出することが報告された。

以上

理事会議事録確認 (署名・捺印)

酒井 正裕 	杉山 昌晃 	田畑 泰弘 
谷川 崇 	上地 裕美 	岡本 秀雄 
荒木 孝夫 	柴 芳浩 	竹浦 久司 
梶 勝史 	山西 八郎 	上田 一仁 
山本 裕久 	井口 健 	増田 詩織 
井戸田 篤 	高田 厚照 	久保田 茅里 
山田 真規子 		

公益社団法人 大阪府臨床検査技師会
2019年度第11回(1月)理事会議事録

- ◇ 日 時： 2020年1月15日(木)午後19時00分～20時30分
- ◇ 会 場： 公益社団法人 大阪府臨床検査技師会事務所
- ◇ 出席者： 高田、竹浦、井戸田、杉山、田畑、酒井、増田、山西、久保田、梶、上田、井口
山本、安保、岡本、谷川、上地、荒木監事、柴監事
- ◇ 欠席者： 清水、山田
- ◇ 議 長： 高田

【 討議内容 】

I. 行動報告(12月分)

- 12月4日 日臨技広報WG会議
竹浦
- 12月4日 医療関連サービス調査指導
酒井、荒木
- 12月8日 第15回府民健康フォーラム
高田、井戸田、杉山、清水、梶、上田、安保、岡本、上地
- 12月9日 大阪府地域医療推進協議会国民会議
高田
- 12月11日 第4回大臨技医学検査学会実行委員会
高田、杉山、梶、上地
- 12月12日 理事会
高田、井戸田、杉山、酒井、田畑、増田、山西、山田、久保田、梶、上田、井口、岡本、
谷川、山本、上地、荒木、柴、竹浦
- 12月12日 日本医学検査学会準備委員会
高田、井戸田、杉山、酒井、田畑、増田、山西、山田、久保田、梶、上田、井口、岡本、
谷川、山本、上地、荒木、柴、竹浦
- 12月13日 日臨技予算委員会
竹浦
- 12月14日 日臨技執行理事会
竹浦
- 12月14日 日技連執行理事会議
竹浦
- 12月14日 日臨技近畿支部総合管理部門チーム医療研修会
井戸田、上田
- 12月15日 日臨技認定救急WG会議
竹浦
- 12月17日 渉外部会
井戸田、清水、岡本、上地

- 12月17日 第4回大臨技医学検査学会会場視察（千里ライフサイエンスセンター）
杉山、山西、山本
- 12月18日 総務庶務・広報編集・会計部会
高田、酒井、山田、久保田、梶、谷川、荒木、竹浦
- 12月20日 組織部会
高田、井戸田、田畑、梶、上田、井口、谷川、上地
- 12月24日 日臨技 認定病理検査技師制度事前打ち合わせ
岡本
- 12月25日 常務理事会
高田、井戸田、杉山、酒井、田畑、山西
- 12月26日 日臨技広報WG会議
竹浦

II. 経過報告

1. 日臨技

特になし

2. 事務局

〈総務庶務部〉12月18日（水）に部会を開催した。

- ・令和2年大臨技新年互礼会について検討した。
- ・学生会員の講習会参加費について検討した。

〈広報編集部〉12月18日（水）に部会を開催した。

- ・大臨技ニュース12月号を発行した。
- ・大臨技ホームページを随時更新した。
- ・大臨技ニュース紙面需要度調査のためのアンケート内容を検討した。
- ・大臨技ニュース紙面需要度調査のためのアンケート協力依頼を全体メールにて配信した。
(12/23)

〈会計部〉12月18日（水）に部会を開催した。

- ・11月度収支決算書を作成した。
- ・事務員12月分給与、冬季賞与を支給した。
- ・各部門の2019年度9月中間決算報告及び収支伝票を確認した。

3. 事業局

〈渉外部〉12月17日（火）に部会を開催した。

- ・府民健康フォーラムの開催報告について
- ・第2回大放技・大臨技合同フォーラムの進捗状況について
- ・大臨技がんフォーラムの進捗状況について
- ・来年度事業計画・予算について

〈組織部〉12月20日（金）に部会を開催した。

1. 2019年度ベッドサイド実践講習会について（第2回）
 - ・2020年1月25日、26日 住友病院
 - ・募集期間：12月2日～12月25日まで 参加人数が現在19名
 - ・人数が満たない場合は1月10日まで募集の延長を行う。

2. 技師長会 2月22日(土)開催予定 場所:ハートンホール本町
 - ・ 内容については次回の部会までに決定する。
3. 来年度事業について
 - ・ 理事会でスタートアップセミナーと会員交流会・新人研修会を合同で行う提案があったが、学術部長と話し合った結果時間的に無理ということになった。

〈精度管理部〉メール会議を開催した。

- ・ 来年度の統計セミナーの内容について協議した。
- ・ 2月2日開催予定の標準化サーベイ報告会の役割分担について確認した。

〈学術部〉なし

III. 報告事項

1. 第4回大臨技医学検査学会実行委員会報告について(安保理事)
 - ・ 展示会場に広いスペースが確保されており企業のブースを広くするかブースの間隔をひろげるか企業に確認する。
 - ・ 生物試料学会の広報を大臨技のホームページに掲載することが承認され掲載申請書の提出をしてもらうようお願いした。
 - ・ 1日目の当日スタッフが10名ほど不足してるので声掛けをお願いした。
 - ・ 一般の方から司会候補の連絡があったため増田常務理事が対応することとなった。
2. 大臨技ニュースに関するアンケート調査(中間報告)について(酒井副会長)
 - ・ 1/6現在、3,547件中484件の回答が得られた。
 - ・ 1/23締め切りであるので一斉メール配信やホームページで再度、回答をお願いする。
3. 大臨技登録学生への対応(参加費)について(酒井副会長)
 - ・ 大臨技登録学生は1,000円未満の研修会、大臨技入会后1年間は1,000円以下の研修会が無料であることを再度通達した。
 - ・ 会計担当や研修会でのスタッフに再確認するようお願いした。
4. 各部事業開催状況報告について
 - ・ 4月~12月の参加は8,735名募集に対して10,526名の参加があり参加率105%であった。
 - ・ 12月の参加率134%であった。
5. 統計検定2級の結果報告について(山西常務理事)
 - ・ 10名受験中1名の合格であった。
6. 令和元年度災害派遣技師研修会報告について(酒井副会長)
 - ・ 参加した藪氏より参加報告書が提出された。
7. 第69回日本医学検査学会一般演題座長候補推薦について(増田常務理事)
 - ・ 上記学会において6名の座長依頼があるが現在は微生物1名のみである。
 - ・ 締め切りを過ぎていますが引き続き候補推薦をお願いした。
8. 令和2年度 ベッドサイド研修会の中止について(日臨技より)(高田会長)
 - ・ 厚生労働省において「医師の働き方改革を進めるためのタスク・シスト/シエアの推進に関する検討会」が開催されそれを受けて事業の見直しが生じるかもしれないということで上記研修会が中止されることとなった。
9. 「会員施設実態調査」並びに「会員意識調査」実施への協力について(酒井副会長)

- ・日臨技より上記アンケート調査があり、Web を活用した回答方式であり回答率が低いとのことで協力依頼があった。
- 10. 地域貢献賞の推薦について（日臨技近畿支部）（高田会長）
 - ・滋賀県の松井まりこ氏を推薦すると報告があった
- 11. その他
 - (a) ベッドサイド実践講習会について（谷川理事）
 - ・定員 40 名のところ現在 20 名ほどの申し込みがある。
 - (b) 大臨技正会員継続について（酒井副会長）
 - ・27 年間在籍の森本陽子氏が正会員として承認された。
 - (c) 合同フォーラムについて（山本理事）
 - ・1/18 開催の合同フォーラムと懇親会の参加の出欠をメールで確認する。
 - (d) 研修会参加費について（竹浦参与）
 - ・上記について会員と非会員の差が少ない事業があり会員となるメリットがあまりみられないので参加費について今後検討する。
 - ・研修会の多くが大阪医療技術学園を借りていることについて今後検討する。

IV. 議 題

1. 豊中市精度管理専門委員の推薦について（高田会長）
 - ・上記について清水理事、杉山副会長、山西常務理事が再任された。
 - ・吹田市精度管理専門委員 3 名の依頼があり井口理事、梶理事が推薦され病理部門 1 名は済生会野江病院の小椋氏に打診することにした。
2. 2020 年度（令和 2 年）各部事業予算・事業計画案について（杉山副会長）
 - ・予算案について説明があった。
 - ・1 月に予算審議委員会を実施し 2 月理事会で承認を得る予定である。
3. 大臨技 令和 2 年新年互礼会について（梶理事）
 - ・現在参加者予定は 154 名でそのうち参加費支払予定は 122 名である。
 - ・当日のスケジュールやマニュアルの説明があった。
 - ・来賓テーブルについては議員とその他来賓を混合して座席を考える。
4. 大臨技認知症研修会の写真使用について（上田理事）
 - ・認知症研修会で講演された今堀先生から 2 月 7 日開催のキャラバン・メイト養成研修において認知症研修会当日の様子の写真を使用したいと申し出がありメール審議において写真を確認し判断することになった。
5. 日臨技精度管理ワーキング会議の事務所使用について（山本理事）
 - ・上記について例年東京で行われているがオリンピック開催のため宿泊施設が確保できないため 7 月 23 日～26 日まで大臨技事務所で行うことが承認された。
6. その他
 - なし

理事会議事録確認 (署名・捺印)

岡本 秀雄 	上地 裕美 	谷川 崇 
岡田 泰弘 	久保田 芽里 	杉山 昌晃 
酒井 正容 	高田 厚照 	井戸田 篤 
増田 詩織 	井口 健 	山本 裕之 
柴 若浩 	荒木 年夫 	上田 一仁 
山西 八郎 	梶 勝史 	竹浦 久司 
安保 浩二 		

公益社団法人 大阪府臨床検査技師会
2019年度第12回(2月)理事会議事録

- ◇ 日 時： 2020年2月13日(木) 19時00分～20時35分
- ◇ 会 場： 公益社団法人 大阪府臨床検査技師会事務所
- ◇ 出席者： 高田、井戸田、杉山、酒井、田畑、増田、山西、清水、山田、久保田、梶、上田、井口、谷川 岡本、山本、上地、荒木監事、柴監事、竹浦参与
- ◇ 欠席者： 安保
- ◇ 議 長： 高田

【 討議内容 】

I. 行動報告 (1月分)

- 1月4日 大阪府鍼灸師会新年互礼会
高田
- 1月5日 令和2年大阪府医師会新春互礼会
高田、井戸田、酒井
- 1月7日 第4回大臨技医学検査学会実行委員会
増田
- 1月8日 令和2年大阪府病院協会病院関係五団体新年互礼会
高田、井戸田、杉山、酒井
- 1月9日 理事会
高田、井戸田、杉山、酒井、田畑、増田、山西、久保田、梶、上田、岡本、井口、安保、谷川、山本、上地、荒木、柴、竹浦
- 1月9日 日本医学検査学会準備委員会
高田、井戸田、杉山、酒井、田畑、増田、山西、久保田、梶、上田、岡本、井口、安保、谷川、山本、上地、荒木、柴、竹浦
- 1月10日 日臨技表彰委員会
竹浦
- 1月11日 大阪府診療放射線技師会新年互礼会
高田
- 1月11日 日臨技執行理事会議
竹浦
- 1月12日 令和2年新年互礼会
高田、井戸田、杉山、酒井、田畑、増田、山西、山田、久保田、梶、上田、岡本、井口、安保、谷川、上地、竹浦
- 1月12日 令和2年大阪府柔道整復師会新年交歓会
井戸田
- 1月12日 大阪府歯科技工士会新年互礼会
杉山
- 1月14日 第4回大臨技医学検査学会実行委員会／大臨技医学検査学会・生物試料分析科学会合同会議

- 高田、杉山、増田、梶、上田、安保
- 1月15日 総務庶務・広報編集・会計部会
杉山、酒井、久保田、梶、谷川
- 1月17日 大阪府看護協会新年互礼会
高田
- 1月17日 組織部会
井戸田、田畑、上田、谷川、上地
- 1月18日 大放技・大臨技合同フォーラム
高田、井戸田、田畑、安保、岡本、山本、上地、竹浦
- 1月19日 第11回中央地区地域オープンセミナー
田畑
- 1月19日 第4回大臨技医学検査学会実行委員会／大臨技医学検査学会・生物試料分析科学会合同会議
増田、梶、上田、安保
- 1月21日 渉外部会
岡本
- 1月22日 常務理事会
高田、井戸田、杉山、酒井、田畑、増田、山西
- 1月22日 2020年度各部事業予算審議会
高田、井戸田、杉山、酒井、田畑、増田、山西、久保田、梶、谷川、荒木
- 1月23日 大阪府医師会臨床検査精度管理調査委員会
上田
- 1月24日 精度管理部会
井戸田、山西、山本
- 1月24日 宮島喜文政経セミナー
高田、田畑
- 1月24日 日本臨床検査技師連盟会議
高田、竹浦
- 1月24日 日臨技理事会
竹浦
- 1月24日 日臨技賀詞交歓会
高田、竹浦
- 1月25日 日臨技全国幹事会
高田、竹浦
- 1月25日 ベッドサイド実践講習会
酒井、田畑、岡本、谷川
- 1月26日 ベッドサイド実践講習会
高田、田畑、岡本、谷川
- 1月27日 学術部会
増田、安保、山本
- 1月27日 第71回日本医学検査学会会場予定地視察

高田、増田、梶、竹浦

- 1月28日 第4回大臨技医学検査学会実行委員会／大臨技医学検査学会・生物試料分析科学会合同会議
杉山、上田、安保
- 1月31日 第4回大臨技医学検査学会・第30回生物試料分析科学会年次学術集会 会場設営準備
高田、杉山、増田、梶、上田

II. 経過報告

1. 日臨技関係

〈日臨技〉特になし

〈近畿支部〉特になし

2. 事務局

〈総務庶務部〉1月15日（水）に部会を開催した。

- ・令和2年 大臨技新年互礼会について検討した。
- ・2020年度事業計画および予算案について検討した。
- ・賛助会員継続依頼等について検討した。
- ・大臨技会員証および登録学生カードについて検討した。

〈広報編集部〉1月15日（水）に部会を開催した。

- ・大臨技ニュース1月号を発行した。
- ・大臨技ホームページを随時更新した。
- ・大臨技ニュースに対するアンケート調査について検討した。
- ・大臨技ニュースおよび大臨技会報への広告掲載について検討した。

〈会計部〉1月15日（水）に部会を開催した。

- ・12月度収支決算書を作成し、詳細の確認を行った。
- ・事務員1月分給与を支給した。
- ・研修会の参加費について検討した。
- ・2020年度 各部事業予算案を作成した。

3. 事業局

〈渉外部〉1月21日（火）に部会を開催した。

- ・大放技・大臨技合同フォーラムの開催報告を行った。
- ・献血推進活動の進捗状況について報告があった。
- ・大臨技がんフォーラムの進捗状況について報告があった。
- ・来年度事業計画について検討した。

〈組織部〉1月17日（金）に部会を開催した。

1. 2019年度ベッドサイド実践講習会（第2回）について協議した。

日時：1月25日（土）～26日（日）、会場：住友病院、定員：40名

参加者は22名となった。日臨技の都合により来年度の開催はなくなった。

2. 技師長会について協議した。

開催日時：2月22日（土）14：30～16：45（受付14：00～）、

会場：ハートンホテル本町 地下1階 スカーレット

講演内容：講演1「検査からの病院収入アップへの貢献」～診療報酬改訂情報を含め～
講演2「ストレスとともに働く」

3. 令和2年度 施設連絡者会について協議した。

開催日時：4月18日(土) 開催場所：愛日会館 内容：災害対策について
(精度管理部) 1月24日(金)に部会を開催した。

- ・令和元年度データ標準化サーベイ報告会の役割分担、発表時間等を確認した。
- ・令和2年度の統計セミナーの内容について討議した。

(学術部) 1月27日(月)に部会を開催した。

- ・第71回日本医学検査学会について協議した。
- ・次年度 事業企画予算案について協議した。
- ・第4回大臨技医学検査学会について協議した。
- ・スタートアップセミナーの企画について協議した。
- ・第69回日本医学検査学会の座長推薦について協議した。

Ⅲ. 報告事項

1. 吹田市精度管理専門委員の委嘱について (高田会長)

- ・上記について、井口理事・梶理事・小椋 聖子氏 (済生会野江病院) の3名を推薦することとした。
- ・大阪市の精度管理専門委員については、東山 智宣氏 (淀川キリスト教病院) の退任に伴い、仁木 誠氏 (大阪市立大学医学部附属病院) に依頼する予定である。

2. 第4回大臨技医学検査学会開催報告について (増田常務理事)

- ・2月1日(土)～2日(日)に開催した上記の学会について報告があった。
677名の参加があり盛会であった。

3. 大臨技 令和2年新年互礼会開催報告について (梶理事)

- ・1月12日(日)に開催した上記について報告があった。
156名の参加があり盛会であったが一般会員が7名と少なかったため、次年度は多くの一般会員に参加してもらうために、互礼会の前に講演会の開催等の企画を計画することとした。

4. 大臨技ニュースに関するアンケート調査結果について (山田理事)

- ・上記についてアンケート結果の報告があった。回答数：866件/3,547件、回収率：24%
大臨技ニュース3月号とホームページにて結果報告をする。
紙面での配布希望とweb配信でも構わないという意見が半々くらいであった。
4月号から、ページ数を8ページに縮小し紙面発行を継続するが、将来的にはweb配信を検討していく予定である。

5. 2020年度賛助会員継続のお願いについて (梶理事)

- ・上記について賛助企業71社に案内を1月23日に郵送したとの報告があった。

6. 2020年度大臨技ニュース広告掲載依頼について (梶理事)

- ・上記について賛助企業71社に案内を1月23日に郵送したとの報告があった。

7. 2020年度大臨技会報 (Web版) 広告掲載依頼について (梶理事)

- ・上記について賛助企業71社に案内を1月23日に郵送したとの報告があった。

8. 2020年度大臨技登録学生カードのデザインについて (梶理事)

- ・上記について 2020 年度のカードの色はピンク色で作成するとの報告があった。
- 9. 大臨技会長賞の受賞について（梶理事）
 - ・各学校 5 校より、会長賞を授与する学生の推薦書が届き、5 名分の表彰楯を発注した。
- 10. 大臨技事務所の使用について（酒井副会長）
 - ・前回の理事会において「講演会等で事務所を使用する際に使用料を請求してはどうか？」という意見があったが、事務所は賃貸契約をしているため使用料を請求しないとの報告があった。
- 11. 各部事業開催状況報告について（酒井副会長）
 - ・1月の各部事業開催状況報告があった。795名の募集に対し940名の参加があった。
 - ・4月～1月での各部事業開催報告があった。9,530名の募集に対し11,460名の参加があった。
- 12. その他
 - 1) 2月15日(土)に京橋駅にて献血活動を行う旨の報告があり、参加協力の要請があった。(清水理事)
 - 2) 1月25日(土)～26日(日)に開催したベッドサイド実践講習会の事業報告があった。
受講者：18名（谷川理事）
 - 3) 3月8日(日)に開催するニューリーダー研修会について、申込者が少ないため参加協力の要請があった。(岡本理事)
 - 4) 大臨技ニュース4月号に年間行事スケジュール表を掲載するにあたり、各事業開催計画案の提出要請があった。(山田理事)
 - 5) 5月9日(土)にスタートアップセミナーの開催について状況報告があった。(増田常務理事)

IV. 議 題

1. 2020 年度（令和 2 年）事業計画（案）について（酒井副会長）
 - ・上記について各部部長より説明と報告があり承認された。
2. 2020 年度（令和 2 年）事業予算（案）について（杉山副会長）
 - ・上記について説明があり、収支相償を満たすための修正をすることで承認された。
3. 2020 年度大臨技会員証の発行について（梶理事）
 - ・会員証発行は業者に依頼していたが、次年度からは経費削減のため事務所で発行・発送することが承認された。(約 50 万円の削減)
 - ・配布方法について、会員個人に発送していたが、自宅会員には大臨技ニュースに同封し、施設会員には施設連絡責任者宛にまとめて発送することが説明され承認された。
4. 共催、後援申請等について（上田理事）
 - ・第 33 回 糖尿病療養指導士講演会（7 月 23 日開催）について共催申請があり承認された。
5. 各事業の参加費について（酒井副会長）
 - ・大臨技事業における参加費の取り決めについて、対象区分（府民・他職種・検査技師）ごとの参加費設定について説明があり、各部門で再度、周知徹底するよう要請があった。
6. 正会員継続届について（酒井副会長）
 - ・1名の正会員継続届けがあり審議の結果、承認された。
7. 大臨技からの日臨技理事の推薦について（高田会長）
 - ・日臨技の理事推薦について、これまでの経緯や推薦方法について説明があった。
通常の推薦方法は、47 都道府県技師会より各 1 名（会長、副会長もしくは次期会長より選出）、

宮島会長の推薦枠が8名であるが、宮島会長枠の理事が埋まっているため大臨技理事枠で竹浦参与を推薦して欲しいとの依頼があったため、審議を行った。結論が出なかったためメール投票にて決定することとなった。

7. その他

- 1) KCJL 事務局より「近畿心血管治療ジョイントライブ (KCJL) 2020」について後援申請とホームページ掲載依頼があり承認された。

以上

竹浦 久司 	碓 勝史 	山西 八郎 
上田 一仁 	井口 律 	増田 詩織 
清水 隆之 	井戸田 篤 	高田 厚照 
酒井 正容 	松山 昌晃 	田畑 泰弘 
上地 裕美 	岡本 秀雄 	山田 真規子 
荒木 年夫 	柴 芳浩 	山本 裕久 
谷川 崇 	久保田 茅里 	

公益社団法人 大阪府臨床検査技師会
2019年度第13回(3月)理事会議事録

- ◇ 日 時 : 2020年3月12日(木) 19時00分~20時30分
- ◇ 会 場 : 公益社団法人 大阪府臨床検査技師会 事務所
- ◇ 出席者 : 高田、竹浦、井戸田、杉山、酒井、田畑、増田、山西、清水、山田、梶、上田、井口
 安保、岡本、上地、荒木監事、柴監事
- ◇ 欠席者 : 久保田、山本、谷川
- ◇ 議 長 : 高田

【 討議内容 】

I. 行動報告 (2月分)

- 2月1日 第4回大臨技医学検査学会
 高田、井戸田、杉山、酒井、田畑、増田、山西、清水、山田、久保田、梶、上田、安保、
 谷川、山本、竹浦
- 2月2日 第4回大臨技医学検査学会(精度管理報告会含む)
 高田、井戸田、杉山、田畑、増田、山西、清水、山田、久保田、梶、上田、井口、岡本、
 安保、山本、竹浦
- 2月4日 大臨技がんフォーラム打ち合わせ(MBS)
 清水、岡本
- 2月7日 日臨技認定会議、日臨技70周年記念事業会議
 竹浦
- 2月8日 日臨技執行理事会
 竹浦
- 2月13日 理事会
 高田、井戸田、杉山、酒井、田畑、増田、山西、清水、山田、久保田、梶、上田、井口、
 岡本、谷川、山本、上地、荒木、柴、竹浦
- 2月15日 大臨技 第53回冬季献血推進活動
 高田、井戸田、清水、岡本、竹浦
- 2月16日 鍼灸マッサージ師会60周年祝賀会
 高田
- 2月18日 渉外部会
 井戸田、清水、岡本、上地
- 2月19日 総務庶務・広報編集・会計部会
 杉山、酒井、山田、梶、谷川
- 2月19日 大臨技がんフォーラム打ち合わせ(MBS)
 清水
- 2月20日 大臨技がんフォーラム打ち合わせ(MBS)
 清水、岡本
- 2月21日 組織部会

- 田畑、上田、井口、谷川、上地
- 2月22日 第36回技師長会
高田、井戸田、杉山、田畑、清水、梶、上田、岡本、谷川、上地、竹浦
- 2月26日 常務理事会
高田、井戸田、杉山、酒井、田畑、増田
- 2月28日 地区責任者会
田畑、上田、井口、谷川、上地
- 2月29日 大臨技がんフォーラム2020中止における府民対応
清水、岡本

II. 経過報告

1. 日臨技

特になし

近畿支部 2月1日幹事会を開催した。

- 1) 日臨技報告
- 2) 各府県報告
- 3) 令和元年度支部研修会活動報告
- 4) 令和2年度支部研修会活動予、
- 5) 第59回(滋賀)近畿支部学会報告について
- 6) 第60回(福井)近畿支部学会について、
- 7) 第61回(兵庫)近畿支部学会について
- 8) 検体採取講習会について、
- 9) 令和2・3年度理事候補者の推薦について

2. 事務局

〈総務庶務部〉2月19日(水)に部会を開催した。

- ・令和3年大臨技新年互礼会について検討した。
- ・2020年度事業計画を検討した。
- ・令和2年度大臨技総会について検討した。
- ・会員証について検討した。

〈広報編集部〉2月19日(水)に部会を開催した。

- ・大臨技ニュース2月号を発行した。
- ・大臨技ホームページを随時更新した。
- ・大臨技ニュースに対するアンケート調査結果について報告した。
- ・2020年度からの大臨技ニュース紙面WEB連動計画について検討した。

〈会計部〉2月19日(水)に部会を開催した。

- ・1月度収支計算書を作成し、詳細の確認を行った。
- ・事務員2月分給与を支給した。
- ・2020年度収支予算書を作成した。
- ・2020年度各部事業予算(修正分)を作成した。

3. 事業局

〈渉外部〉2月18日(火)に部会を開催した。

- ・ 献血推進活動の進捗状況について
- ・ 大臨技がんフォーラムの進捗状況について
- ・ 令和元年度看護の日～ハートフル大阪 21～実行委員会について
- ・ 来年度予算について

〈組織部〉2月21日（金）に部会を開催した。

1. 技師長会について
 - ・ 開催：2月22日（土）14：30～16：45（受付14：00～）
 - 場所：ハートンホール本町 地下1階 スカーレット
 - ・ 当日の役割分担など最終確認を行った。
2. 令和2年度施設連絡者会について
 - ・ 4月18日（土） 愛日会館
 - ・ 内容： 1) 日臨技災害派遣技師研修会から学んだこと
2) 大臨技災害対策実践編
3) LINE グループ連絡網を活用した訓練
3. 令和2年度新人研修会（新人の集い）について
 - ・ 6月13日（土） 会 場：大臨技事務所
 - ・ 内容については次回3月の会議で検討する。
4. その他
 - ・ 2019年度ベッドサイド実践講習会について（第2回）
2020年1月25日、26日 住友病院
参加人数：34名（会員25名、非会員9名）※最終的に当日受講者は18名の参加であった。

〈精度管理部〉なし

〈学術部〉なし

Ⅲ. 報告事項

1. 日臨技理事の推薦について（高田会長）
 - ・ 役員メール審議の結果、竹浦参与を推薦することとなった。
2. 新型コロナウイルス感染症の感染拡大防止への対応について（高田会長）
 - ・ 各研修会、行事開催時の注意喚起があった。
 - ・ 第69回医学検査学会の開催については3月14日の日臨技執行理事会で決定する。
 - ・ 日臨技よりPCR検査の実施体制の調査があり役員メールで行うこととなった。
3. 2020年度収支予算書（大臨技ニュース原稿用）について（杉山副会長）
 - ・ 上記予算書について掲載の報告がなされた。
4. 2020年度賛助会員および広告の申し込み状況について（梶理事）
 - ・ 賛助会員申し込み書を送付した71社より55社の申し込みがあった。
 - ・ まだ申し込みを受けていない会員へ依頼を促すようお願いがあった。
5. 2020年度大臨技会員証の発行について（梶理事）
 - ・ 上記について見本提示がなされた。
6. 大阪府医師会より講演会等の中止案内について（酒井副会長）

- ・3月28日開催の令和元年度 臨床検査精度管理検討会および輸血・血液形態学セミナーが中止となった。
 - ・3月12日開催の第32回医療情報に関する講演会が中止となった。
7. 第15回臨床検査教育機関懇談会の開催について（酒井副会長）
- ・3月25日開催予定の上記について今後の状況を見て再度開催の有無を検討することとなった。
 - ・第15回大臨技教育セミナーについては開催を予定し事前に開催日と参加人数等について各学校にアンケートを行う。
 - ・懇親会は中止することになった。
8. 各部事業開催状況について（酒井副会長）
- ・2020年度2月の開催事業において293名の募集に対して344名の参加があった。
 - ・2019年4月から2020年2月までの開催事業において9,856名の募集に対して11,840名の参加があった
9. その他
- (a)大阪府知事賞について（高田会長）
- ・上記について山西常務理事が受賞されたと報告があった。
- (b) がんフォーラムについて（岡本理事）
- ・2月29日開催予定であったが中止となり、ホームページで案内した。
 - ・当日は大臨技事務所と茶屋町のMBSにスタッフを待機させた。
- (c) 府民健康フォーラムについて（岡本理事）
- ・9月27日開催が濃厚である。
 - ・テーマは認知症を検討している。
- (d)令和2年春の園遊会に係る招待者の推薦について（酒井副会長）
- ・該当者に参加のお伺いを打診したがご辞退された。
- (e)第71回日本医学検査学会について（高田会長）
- ・1月末に施設見学（インテックス大阪等）を行った。
 - ・総事業費は1億2千万円程度との報告があった。

IV. 議 題

1. 第5回大臨技医学検査学会の会場予約について（高田会長）
- ・上記について2021年2月14日（日）大阪府立国際会議場（グランキューブ大阪）にて開催すること承認、決定された。
2. 大臨技災害対策マニュアルの見直しについて（井口理事）
- ・上記について一部修正を行い承認された。
 - ・4月18日開催の施設連絡者会にて報告する予定であるが、新型コロナ発生状況により今後の開催を協議する。
3. 2020年度定時総会について（梶理事）
- ・上記について6月18日（木）に開催承認された。
 - ・5月21日の理事会で2019年度事業報告、決算報告の承認を得て、2019年度監査報告を提出後、議案書を作成する予定である。
 - ・第一議長は組織部の蓮輪亮介氏、第二議長は渉外部の北川篤氏にお願いする。

- ・役員任期について改正があるので2/3以上の賛成が必要となる。
4. 2020年度定時総会に於ける感謝状表彰候補者推薦状について（梶理事）
 - ・上記について3月24日までにメールにて推薦をお願いした。
 5. 2020年度事業計画書等に係る提出書（大阪府提出用）について（梶理事）
 - ・上記について各部長は3月25日までに修正追記を行いメールで報告する。
 6. 2020年度大臨技ニュース紙面計画について（山田理事）
 - ・上記について今後8ページ構成にする。ただし事業が多い月4月、9月、1月は12ページとする。
 - ・会場地図はURLかQRコードを貼り付ける。
 - ・各部にはスケジューラーの入力を正確に行ってもらうようお願いした。
 - ・スケジューラーを利用してリンクを貼りホームページを活用するようにする。
 7. 第72回保健文化賞推薦について（酒井副会長）
 - ・上記について推薦がある場合は3月末までに酒井副会長へ連絡する。
 8. 2020年度各部委員の委嘱状、学術権限、メーリングリスト変更について（酒井副会長）
 - ・委員委嘱状については3月21日までに酒井副会長に報告し発送予定は3月30日とする。
 - ・委員学術権限（日臨技システム）については3月25日までに酒井副会長に報告する。
 - ・各部メーリングリストは3月25日までに梶理事へ報告する。
 9. 医療技術部門管理資格認定制度の受講について（日臨技より）（酒井副会長）
 - ・上記についてホームページに掲載することで承認された。
 10. 愛知県臨床検査標準化ガイドラインに対するパブリックコメントについて（酒井副会長）
 - ・上記についてホームページへ掲載することで承認された。
 - ・コメントは学術部 輸血部門・血液部門の担当者をお願いすることとなった。
 11. その他
 - (i) 共催申請について（酒井副会長）
 - ・バイオ・ラッド・ラボラトリーズ株式会社より6月14日開催予定の輸血学基礎実技の共催申請が承認された。

高田厚照 	田畑泰弘 	松山昌晃 
増田詩織 	山西八郎 	井戸田篤 
酒井正容 	梶勝史 	岡本秀雄 
井口 輝 	荒木孝夫 	竹浦文司 
上地裕美 	清水隆之 	柴 芳浩 
上田 一仁 	安井 浩二 	山田 真規子 

令和 1 年度（自 平成31年4月1日 至 令和2年3月31日）

財 務 諸 表

公益社団法人 大阪府臨床検査技師会

貸借対照表

令和2年 3月31日現在

(単位:円)

科 目	当年度 (令和2年3月31日現在)	前年度 (平成31年3月31日現在)	増減
I 資産の部			
1. 流動資産			
現金	350,114	526,407	△ 176,293
預金	27,369,348	30,924,251	△ 3,554,903
前払金	239,250	234,900	4,350
前払費用	47,520	47,520	-
流動資産合計	28,006,232	31,733,078	△ 3,726,846
2. 固定資産			
(1) 基本財産			
定期預金	10,000,000	10,000,000	-
基本財産合計	10,000,000	10,000,000	-
(2) その他固定資産			
什器備品	1,320,582	1,292,012	28,570
リース資産	1,638,036	2,315,844	△ 677,808
電話加入権	74,984	74,984	-
長期前払費用	87,120	134,640	△ 47,520
その他固定資産合計	3,120,722	3,817,480	△ 696,758
固定資産合計	13,120,722	13,817,480	△ 696,758
資産合計	41,126,954	45,550,558	△ 4,423,604
II 負債の部			
1. 流動負債			
未払金	-	671,961	△ 671,961
前受金	20,089,500	19,438,500	651,000
預り金	194,197	291,771	△ 97,574
リース債務	677,808	677,808	-
流動負債合計	20,961,505	21,080,040	△ 118,535
2. 固定負債			
長期リース債務	960,228	1,638,036	△ 677,808
固定負債合計	960,228	1,638,036	△ 677,808
負債合計	21,921,733	22,718,076	△ 796,343
III 正味財産の部			
1. 指定正味財産	-	-	-
(うち基本財産への充当額)	(-)	(-)	(-)
(うち特定資産への充当額)	(-)	(-)	(-)
2. 一般正味財産	19,205,221	22,832,482	△ 3,627,261
(うち基本財産への充当額)	(10,000,000)	(10,000,000)	-
(うち特定資産への充当額)	(-)	(-)	(-)
正味財産合計	19,205,221	22,832,482	△ 3,627,261
負債及び正味財産合計	41,126,954	45,550,558	△ 4,423,604

正味財産増減計算書

平成31年 4月 1日 から 令和2年 3月31日まで

(単位:円)

科 目	当年度 (平成31年4月1日～ 令和2年3月31日)	前年度 (平成30年4月1日～ 平成31年3月31日)	増減
I 一般正味財産増減の部			
1. 経常増減の部			
(1) 経常収益			
基本財産運用益			
基本財産受取利息	1,000	1,000	-
受取入金			
入金収益	616,000	543,000	73,000
受取会費			
会員会費収益	19,521,000	18,735,000	786,000
賛助会員収益	3,500,000	3,650,000	△ 150,000
事業収益			
学術講演会収益	19,081,200	17,184,500	1,896,700
各種研修会等収益	1,022,500	1,309,021	△ 286,521
会誌広告料収益	910,000	760,000	150,000
受取補助金等			
受取日臨技等助成金	1,653,000	1,643,000	10,000
雑収益			
雑収益	1,059,787	1,350,292	△ 290,505
経常収益計	47,364,487	45,175,813	2,188,674
(2) 経常費用			
事業費			
給料手当	6,670,838	6,481,092	189,746
福利厚生費	5,625	5,550	75
旅費交通費	3,796,000	4,217,332	△ 421,332
会議費	3,414,440	3,718,349	△ 303,909
通信運搬費	2,090,413	1,914,986	175,427
消耗品費	1,990,425	1,950,383	40,042
印刷製本費	3,514,734	3,536,336	△ 21,602
光熱水費	168,406	165,261	3,145
会場費	10,697,778	8,512,358	2,185,420
諸謝金	7,918,004	8,794,414	△ 876,410
賃借料	2,290,360	2,496,764	△ 206,404
広報費	61,643	28,328	33,315
支払手数料	40,515	51,266	△ 10,751
支払保険料	2,364	3,444	△ 1,080
支払分担金	342,128	50,000	292,128
減価償却費	719,430	637,318	82,112
リース資産減価償却費	677,808	677,808	-
雑費	82,449	199,874	△ 117,425
管理費			
給料手当	2,223,613	2,160,364	63,249
福利厚生費	1,875	1,850	25
旅費交通費	105,319	212,510	△ 107,191
会議費	398,320	601,992	△ 203,672
通信運搬費	355,315	327,157	28,158
消耗品費	612,819	718,471	△ 105,652
印刷製本費	1,076,926	942,209	134,717
光熱水費	72,174	70,826	1,348
諸謝金	221,000	225,000	△ 4,000
賃借料	826,470	816,480	9,990
広報費	20,547	9,442	11,105
支払手数料	96,753	62,402	34,351
雑費	497,257	478,118	19,139
経常費用計	50,991,748	50,067,684	924,064
評価損益等調整前当期経常増減額	△ 3,627,261	△ 4,891,871	1,264,610
基本財産評価損益等	-	-	-
特定資産評価損益等	-	-	-
評価損益等計	-	-	-
当期経常増減額	△ 3,627,261	△ 4,891,871	1,264,610
2. 経常外増減の部			
(1) 経常外収益	-	-	-
(2) 経常外費用			
当期経常外増減額	-	-	-
当期一般正味財産増減額	△ 3,627,261	△ 4,891,871	1,264,610
一般正味財産期首残高	22,832,482	27,724,353	△ 4,891,871
一般正味財産期末残高	19,205,221	22,832,482	△ 3,627,261
II 指定正味財産増減の部			
一般正味財産への振替額	-	-	-
当期指定正味財産増減額	-	-	-
指定正味財産期首残高	-	-	-
指定正味財産期末残高	-	-	-
III 正味財産期末残高	19,205,221	22,832,482	△ 3,627,261

財産目録

令和2年3月31日現在

(単位:円)

貸借対照表科目		場所・物量等	使用目的等	金額
(流動資産)				
	現金	手元保管	運転資金として	350,114
	預金	郵便振替口座	運転資金として	494,642
		普通預金		
		三菱UFJ銀行阿倍野橋西支店	運転資金として	26,447,825
		大阪府医師信用組合本店	運転資金として	426,881
	前払金	事務所賃借料(医師協同組合)等	賃借料	239,250
	前払費用	当法人事務所・プリンター1台	プリンター前払保守料	47,520
流動資産合計				28,006,232
(固定資産)				
基本財産	定期預金	りそな銀行新大阪駅前支店	公益目的保有財産として保有しており、次の公益目的事業共通の資産である。 ①府民に対して健康に関係する体験学習、公開講座等を開催し、府民が健康に関する知識を習得することにより公衆衛生の向上に寄与する事業 ②臨床検査の学術研究及び研修会等を開催することにより医療技術者の資質向上に寄与する事業 ③臨床検査の精度管理・データ標準化を目的とする指導事業	10,000,000
その他固定資産	什器備品	ビジネスプロジェクター、プリンター、ノートパソコン、他	同上	1,320,582
	リース資産	印刷機	同上	1,638,036
その他固定資産	電話加入権	当法人事務所電話加入権	通信手段として保有している。	74,984
その他固定資産	長期前払費用	当法人事務所・プリンター1台	プリンター長期前払保守料	87,120
固定資産合計				13,120,722
資産合計				41,126,954
(流動負債)				
	前受金	前受会費	令和2年度分会費	20,089,500
	預り金	源泉所得税等	源泉所得税等預り金	194,197
	リース債務	リース資産に係る1年以内リース債務		677,808
流動負債合計				20,961,505
(固定負債)				
	長期リース債務	リース資産に係る1年超リース債務		960,228
固定負債合計				960,228
負債合計				21,921,733
正味財産				19,205,221

公益社団法人 大阪府臨床検査技師会
2020年度 定時総会 議事録

1. 開催日時 2020年6月18日(木) 午後7時から午後7時35分まで
2. 開催場所 OMM展示ホール・会議室 201 会議室
3. 総正会員数 3,804名(基準日:2020年4月18日)
4. 出席正会員数 2,616名(当日出席31名、委任状出席2,585名)
5. 出席理事氏名 (会場出席)
高田 厚照、井戸田 篤、杉山 昌晃、酒井 正容、田畑 泰弘、増田 詩織、
山西 八郎、清水 隆之、久保田 芽里、梶 勝史、上田 一仁、井口 健、
岡本 秀雄、安保 浩二、谷川 崇、上地 裕美
(WEB会議システム出席)
山田 真規子、山本 裕之
6. 出席監事氏名 柴 芳浩、荒木 年夫
7. 議長氏名 蓮輪 亮介、北川 篤
8. 書記氏名 北岡 潤子、出口 由紀子
9. 開会宣言、会長挨拶、表彰
 - (1) 開会宣言
定刻通り酒井 正容副会長より開会を宣言した。
また今回、役員の一部についてはWEB会議システムを用いて出席しており、出席者の音声と映像が他の出席者に伝わり、適時的確な意見表明が互いにできる仕組みとなっている事を伝えた。
 - (2) 会長挨拶
高田 厚照会長より挨拶を行った。
 - (3) 表彰
表彰式は新型コロナウイルス感染症拡大防止による参加者の健康と安全面を第一に考慮し中止とした。
 - ①永年会員表彰
永年会員表彰者45名について、議案書に沿って紹介した。
 - ②感謝状表彰
感謝状表彰3名について、議案書に沿って紹介した。名嘉 正勝氏(大阪刀根山医療センター)が表彰を受けた。
 - ③令和2年度憲法記念日知事表彰
山西 八郎氏(大臨技 常務理事)が表彰を受けた。

10. 議長及び総会役員選出の経過

司会者の酒井 正容副会長より総会運営規程第7条第1項及び第2項の規定に基づき、議長の選出を会場に諮ったところ、執行部一任の声を受け、第一議長として蓮輪 亮介氏（大阪市立大学医学部附属病院）、第二議長として北川 篤氏（多根記念眼科病院）を指名した。これに異議が無かったため、両議長は登壇し、挨拶の後、議長は総会運営規程第10条第1項の規定に基づき、議事運営委員会を設置すること、同規程第10条第2項の規定により議事運営委員会は資格審査委員会が兼務することを告げた。予め選出された資格審査委員会は、委員長として山西 八郎常務理事、委員として田畑 泰弘常務理事、川井 和久氏（大阪府監察医事務所）、井上 早紀氏（りんくう総合医療センター）、瓜生 貴子氏（ベルランド総合病院）であることが議長より報告された。総会運営規程第12条第1項の規定に基づき、議長は、書記に北岡 潤子氏（大阪府臨床検査技師会事務局）、出口 由紀子氏（大阪府臨床検査技師会事務局）を任命した。

11. 資格審査報告及び総会成立宣言

資格審査委員長より午後7時現在での出席正会員数は本定時総会の定足数を満たしている旨の報告を受け、議長より本定時総会の成立が宣言された。

また、議長は本定時総会の出席正会員数は総正会員数の3分の2以上であり、定款第17条第2項（5）の規定に基づき役員任期における議決条件も満たしていることを付け加えた。

12. 議事の経過及び議案別決議の結果

第1号議案 2019年度事業報告に関する件

2019年度（平成31年4月1日から令和2年3月31日）の事業について、事務局（総務庶務部・広報編集部）は酒井 正容副会長、財務局（会計部）は杉山 昌晃副会長、事業局（渉外部・組織部・学術部・精度管理部）は井戸田 篤副会長より議案書に沿ってそれぞれ詳細な報告があった。

議長が本議案につきその可否を議場に諮ったところ、賛成多数により原案通り承認された。

第2号議案 2019年度決算報告に関する件

2019年度（平成31年4月1日から令和2年3月31日）の決算について、杉山 昌晃副会長より議案書に沿って貸借対照表、正味財産増減計算書、正味財産増減計算書内訳および附属明細書、財務諸表に対する注記、財産目録の詳細な報告があった。

議長が本議案につきその可否を議場に諮ったところ、賛成多数により原案通り承認された。

第3号議案 2019年度監査報告に関する件

監事を代表して荒木 年夫監事より議案書の通り事業及び理事の職務執行、会計処理について適正であることを認めた旨の報告があった。

議長が本議案につきその可否を議場に諮ったところ、賛成多数により原案通り承認された。

第4号議案 役員任期に関する件

役員任期の変更について、高田 厚照会長より議案書に沿って変更事由の詳細な報告があった。

議長が本議案につきその可否を議場に諮ったところ、賛成多数により原案通り承認された。

第5号議案 その他

追加議案なし。

議長は、以上をもって議案審議が終了した旨を宣言し、資格審査委員、議事運営委員及び書記を解任し、挨拶の後、自ら議長を解任した。

井戸田 篤副会長より閉会の辞を述べ散会となった。

以上の議決内容を記録するため議事録を作成し、議長及び出席役員が記名押印する。

2020年6月18日

議長	蓮輪亮介	
同	北川篤	
理事	高田厚照	
同	井戸田篤	
同	杉山昌晃	
同	酒井正容	
同	田畑泰弘	
同	増田詩織	
同	山西八郎	
同	清水隆之	
同	山田真規子	
同	久保田芽里	
同	梶勝史	
同	上田一仁	
同	井口健	
同	岡本秀雄	
同	安保浩二	
同	谷川崇	
同	山本裕之	
同	上地裕美	
監事	柴芳浩	
同	荒木年夫	

2020年度 事務局各部・事業局各部委員名簿

事務局

総務 庶務部	氏名	所属施設
	三上 英子	高津病院
	麻野 秀一	大阪医科大学附属病院

広報 編集部	氏名	所属施設
	岡部 文雄	大阪府結核予防会 相談診療所
	上遠野 明	南大阪病院
	上村 ゆり子	株式会社サンキメディカルラボラトリー
	中尾 聖子	関西医科大学総合医療センター

事業局

渉外部

渉外部	氏名	所属施設
	北川 篤	多根記念眼科病院
	赤木 征宏	大阪警察病院
	堀井 邦寿	関西医科大学附属病院
	北川 富規子	浅香山病院
	川井 和久	大阪府監察医事務所
	浅田 薫	北野病院
	夏秋 知佳	自宅会員
	名嘉 正勝	大阪刀根山医療センター
	五十里 大介	みどりヶ丘病院
	井上 早紀	りんくう総合医療センター
	瓜生 貴子	ベルランド総合病院
	佐藤 麻友美	大阪府済生会吹田病院
	乾 優暉	大阪赤十字病院

組織部

組織部	氏名	所属施設
	出野 憲由	大阪労災病院
	小宮山 恭弘	森ノ宮医療大学
	武岡 真由美	松下記念病院
	喜舎場 智之	阪南中央病院
	安江 智美	大阪国際がんセンター
	是永 愛	堺市立総合医療センター
	富岡 篤史	大阪国際がんセンター
	松倉 嘉士	大阪血清微生物研究所
	米本 圭祐	近畿大学病院
	中口 駿	中野こども病院
	杉原 未央	小阪産病院
	品川 詩織	済生会野江病院
	河本 友美	大阪医科大学附属病院

チーム医療部門

部門名	役職	氏名	所属施設
糖尿病療養指導部会	責任者	田辺 真実	JR大阪鉄道病院
	副責任者	佐藤 直美	住友病院
		坂口 健治	関西電力病院
	会計	豊田 利恵子	大阪母子医療センター
		小林 知子	南大阪病院
	庶務	倉本 訓子	日本生命病院
		新本 伸枝	阪和住吉総合病院
	委員	小宮山 恭弘	森ノ宮医療大学
		田上 展子	住友病院
		山本 広世	市立ひらかた病院
		秋山 恵子	松下記念病院
		藤田 武	大阪急性期・総合医療センター
		畠村 朋子	大阪医科大学附属病院
横山 有子		ふくだ内科クリニック	
坂口 智世		近畿大学病院	
江後 京子	松下記念病院		
高津 美乃里	八尾徳洲会総合病院		
NST・褥瘡部会	責任者	村山 恵美	大阪医科大学三島南病院
	会計	下脇 千恵子	市立豊中病院
	委員	北川 富規子	浅香山病院
		大野 和浩	東住吉森本病院
藤田 佳世	大阪母子医療センター		
ICT部会	責任者	中家 清隆	大阪市立大学医学部附属病院
	会計	櫛引 千恵子	岸和田徳洲会病院
	委員	佐藤 かおり	近畿大学病院
		河田 夫美代	市立池田病院
		佐藤 麻友美	大阪府済生会吹田病院
		赤木 征宏	大阪警察病院
		戸田 宏文	近畿大学病院
		大友 志伸	松下記念病院
澤 佳奈	大阪警察病院		
内視鏡部会	責任者	榎本 毅	大阪労災病院
	会計	出野 憲由	大阪労災病院
	委員	池田 卓也	大阪府済生会中津病院
担当理事		上田 一仁	関西医療大学

北 地 区 委 員

役職	氏名	所属施設
責任者	松本 典久	市立吹田市民病院
副責任者	岩津 浩子	MIクリニック
	関 昌尚	大阪医科大学附属病院
会計	厚東 良輔	市立吹田市民病院
	藤原 明寛	国立循環器病研究センター
庶務	木村 圭吾	大阪大学医学部附属病院
	磯田 智史	済生会吹田病院
委員	井上 直人	済生会吹田病院
	西野 勝	大阪大学医学部附属病院
	中野 雅巳	大阪医科大学附属病院
	本村 友希	大阪医科大学附属病院
	齊藤 直輝	市立豊中病院
	近堂 侑子	大阪大学歯学部附属病院
相談役	久保田 芽里	大阪医科大学附属病院
	山内 一浩	市立豊中病院
担当理事	井口 健	大阪医科大学附属病院

地区名	区長および副区長 氏名		所属施設
第1区	区長	関 昌尚	大阪医科大学附属病院
	副区長	中野 雅巳	大阪医科大学附属病院
第2区	区長	松本 典久	市立吹田市民病院
	副区長	藤原 明寛	国立循環器病研究センター
第3区	区長	岩津 浩子	MIクリニック
	副区長	齊藤 直輝	市立豊中病院

中 央 地 区 委 員

役職	氏名	所属施設
責任者	藪 圭介	枚方公済病院
副責任者	中尾 聖子	関西医大総合医療センター
	蓮輪 亮介	大阪市大病院
	高月 要佑	大阪赤十字病院
会計	北爪 玲子	大阪国際がんセンター
	高橋 暢子	淀川キリスト病院
庶務	川崎 瞳	東住吉森本病院
委員	星宮 房恵	東大阪病院
	横田 重樹	大阪市立総合医療センター
	宮本 崇三	住友病院
	藤井 方仁	JCHO大阪病院
	岡部 文雄	大阪府結核予防会 相談診療所
	加藤 健一	育和会記念病院
	倉本 訓子	日本生命病院
	川住 勇	多根総合病院
	大平 芳行	市立東大阪医療センター
	笠谷 宏治	喜馬病院
相談役	角坂 芳彦	関西医科大学附属病院
	森 啓悟	大阪府済生会野江病院
担当理事	田畑 泰弘	育和会記念病院

地区名	区長および副区長 氏名		所属施設
第4区	区長	藪 圭介	枚方公済病院
	副区長	中尾 聖子	関西医大総合医療センター
第5区	区長	星宮 房恵	東大阪病院
	副区長	久保 清香	大阪府済生会野江病院
第6区	区長	横田 重樹	大阪市立総合医療センター
	副区長	高橋 暢子	淀川キリスト病院
第7区	区長	宮本 崇三	住友病院
	副区長	藤井 方仁	JCHO大阪病院
第8区	区長	岡部 文雄	大阪府結核予防会 相談診療所
	副区長	北爪 玲子	大阪国際がんセンター
第9区	区長	加藤 健一	育和会記念病院
	副区長	高月 要佑	大阪赤十字病院
第10区	区長	倉本 訓子	日本生命病院
	副区長	川住 勇	多根総合病院
第11区	区長	蓮輪 亮介	大阪市大病院
	副区長	川崎 瞳	東住吉森本病院
第12区	区長	大平 芳行	市立東大阪医療センター
	副区長	笠谷 宏治	喜馬病院

南 地 区 委 員

役職	氏名	所属施設
責任者	前田 岳宏	近畿大学病院
副責任者	山中 良之	岸和田徳洲会病院
	野中 伸弘	府中病院
	寺西 弘樹	阪南市民病院
会計	山中 良之	岸和田徳洲会病院
庶務	喜舎場 智之	阪南中央病院
委員	小林 司	市立岸和田市民病院
	濱田 匡樹	高石藤井病院
	渡利 武志	永山病院
	日巻 健太郎	阪南中央病院
	榎本 毅	大阪労災病院
	藤田 元幸	松原徳洲会病院
	田上 智也	PL病院
	山出 健二	近畿大学病院
委員	高田 悠	近畿大学病院
	鎌田 智	岸和田徳洲会病院
	井上 愛美	和泉市立総合医療センター
相談役	久保 修一	近畿大学病院
	櫛引 健一	和泉市立総合医療センター
	出野 憲由	大阪労災病院
担当理事	谷川 崇	府中病院

地区名	区長および副区長 氏名		所属施設
第13区	区 長	喜舎場 智之	阪南中央病院
	副区長	日巻 健太郎	阪南中央病院
第14区	区 長	前田 岳宏	近畿大学病院
	副区長	永長 健	浅香山病院
第15区	区 長	山中 良之	岸和田徳洲会病院
	副区長	野中 伸弘	府中病院
第16区	区 長	寺西 弘樹	阪南市民病院
	副区長	渡利 武志	永山病院

学 術 部

学術部	氏名		所属施設
	迫村 斗志子		関西医科大学香里病院
	平川 弥寿与		大阪労災病院

部門名	役職	氏名	所属施設
生理機能 検査	責任者	山崎 功次	馬場記念病院
	副責任者	川崎 俊博	兵頭内科眼科・ハートクリニック
		山内 一浩	市立豊中病院
		六尾 哲	市立岸和田市民病院
	会計	大草 路子	大阪歯科大学附属病院
		寺西 ふみ子	八尾市立病院
	委員	山崎 正之	大阪府済生会中津病院
		有馬 隆幸	大阪府済生会野江病院
		子甫 徹	馬場記念病院
		齊藤 直輝	市立豊中病院
		堂前 有加	大阪市立大学医学部附属病院
		鳥井 武典	市立岸和田市民病院
		堀家 由貴	大阪府済生会中津病院
		吉永 仁香	大阪府済生会中津病院
		森本 幸	北野病院
		藤田 光太郎	大阪府済生会野江病院
		片岡 恵莉子	西宮渡辺心臓脳・血管センター
		藤田 靖子	大阪回生病院
	鷺田 伸吾	大阪市立大学医学部附属病院	
衣川 尚和	市立池田病院		

免疫化学 検査	責任者	井尻 健太郎	淀川キリスト教病院
	副責任者	坂東 雅彦	大阪中央病院
	会計	山中 良之	岸和田徳洲会病院
		福井 直希	大阪市立総合医療センター
	委員	川原 宏恵	大阪市立大学医学部附属病院
		上野 信弥	大阪市立大学医学部附属病院
		石田 繁則	市立芦屋病院
		林 智弘	松下記念病院
		鈴木 裕介	大阪府済生会野江病院
		米本 圭祐	近畿大学病院
		越智 楓	大阪急性期・総合医療センター
		藤原 明寛	国立循環器病研究センター
		麻野 秀一	大阪医科大学附属病院
		宮田 嵩也	関西医科大学附属病院
アドバイザー	吉本 茂	若草第一病院	
血液検査	責任者	吉川 慎一	市立吹田市民病院
	副責任者	今井 重良	大阪市立大学医学部附属病院
	会計	新山 義和	大阪赤十字病院
	委員	久保田 浩	大阪市立大学医学部附属病院
		稲田 孝	京都鞍馬口医療センター
		塩崎 尚子	松下記念病院
		田中 秀磨	大阪はびきの医療センター
		中村 恒仁	大阪府済生会中津病院
		吉富 一恵	近畿大学病院
		米本 隆浩	りんくう総合医療センター
		多川 弘	長吉総合病院
		荒金 裕貴	住友病院
		中藤 裕子	大阪赤十字病院
		森田 一馬	大阪医科大学附属病院
		榭谷 亮太	大阪医科大学附属病院
		西尾 勇佑	関西医科大学附属病院
		大川 洋毅	株式会社エスアールエル 医真会八尾総合病院
		鈴木 優之	市立ひらかた病院
微生物 検査	責任者	仁木 誠	大阪市立大学医学部附属病院
	副責任者	大瀧 博文	関西医療大学
		大友 志伸	松下記念病院
		木村 圭吾	大阪大学医学部附属病院
	会計	明堂 由佳	大阪市立大学医学部附属病院
	委員	有村 泰晃	大阪警察病院
		小川 将史	大阪市立大学医学部附属病院
		前田 和樹	松下記念病院
		黒田 亜里沙	住友病院
		平田 舞花	大阪市立総合医療センター
		釧 祐一郎	関西医科大学附属病院
山本 幸之介		関西医科大学総合医療センター	
南 健太	大阪医科大学附属病院		

一般検査	責任者	野崎 聖恵	長吉総合病院
	副責任者	小林 渉	大阪大学医学部附属病院
		滝沢 恵津子	大阪市立大学医学部附属病院
	会計	上北 宏美	関西医療大学
		森井 恵美	関西医科大学総合医療センター
	委員	堀田 真希	大阪大学医学部附属病院
		吉永 治代	株式会社エスアールエル
		中島 大佑	ベルランド総合病院
		荒田 紗和	国立循環器病研究センター
		山田 ゆきの	大阪赤十字病院
矢倉 寛士		大阪国際がんセンター	
河内 悠真	市立東大阪医療センター		
遺伝子検査	責任者	山本 章史	大阪国際がんセンター
	副責任者	森 誠司	森ノ宮医療大学
	会計	富岡 篤史	大阪国際がんセンター
	委員	榭谷 亮太	大阪医科大学附属病院
		武村 和哉	大阪市立大学医学部附属病院
		能瀬 衣沙子	大阪医科大学附属病院
藤井 一貴	ニッポーボーメディカル株式会社		
検体管理システム	責任者	関 昌尚	大阪医科大学附属病院
	副責任者	山下 亘	大阪市立大学医学部附属病院
		大江 泰浩	西日本旅客鉄道株式会社 健康増進センター
	会計	大比良 ひとみ	大阪医科大学附属病院
	委員	真鍋 史朗	大阪大学医学部附属病院
		山六 紀彦	株式会社LSIメディエンス
		佐藤 宏美	泉州メディカ 大阪メディカルラボトリー
		尾崎 幸雄	大阪市立総合医療センター
		角田 昌子	小阪産病院
		竹村 真俊	JCHO大阪病院
廣田 藍		大阪医科大学附属病院	
岡本 真歩	西日本旅客鉄道株式会社 健康増進センター		
緊急検査	責任者	津田 喜裕	高槻病院
	副責任者	濱田 宏輝	高槻病院
		藪 圭介	枚方公済病院
	会計	福岡 京子	りんくう総合医療センター
	委員	櫛引 健一	和泉市立病院
		前田 岳宏	近畿大学病院
福田 篤久		大阪医科大学 三島南病院	

病理細胞 検査	責任者	佐々木 伸也	堺市立総合医療センター
	副責任者	横田 裕香	大阪市立総合医療センター
		小椋 聖子	大阪府済生会野江病院
	会計	田口 雅子	大阪医療センター
		中川 菊一	大阪国際がんセンター
	委員	和田 恭典	大阪赤十字病院
		岡部 美由紀	大阪労災病院
		宇仁 和将	大阪市立大学医学部附属病院
	委員	大仲 知子	岸和田徳洲会病院
		秦 直也	関西医科大学総合医療センター
		宮崎 一人	八尾市立病院
		神月 梓	大阪国際がんセンター
輸血検査	責任者	清川 知子	大阪大学医学部附属病院
	副責任者	阿部 操	関西医科大学附属病院
		三平 りさ	府中病院
	会計	平島 瑞子	日本赤十字社 近畿ブロック血液センター
	委員	大西 修司	関西医科大学附属病院
		金光 靖	近畿大学病院
		志磨 美緒	大阪医科大学附属病院
		平松 潔子	大阪医科大学附属病院
		小林 茜	大阪急性期・総合医療センター
		服部 麻美	岸和田徳洲会病院
		椿本 祐子	近畿大学病院
		釜田 生子	日本赤十字社 近畿ブロック血液センター
蓮輪 亮介		大阪市立大学医学部附属病院	

精度管理部

精度 管理部	氏名	所属施設
	竹村 真俊	JCHO大阪病院
藤野 正裕	大阪刀根山医療センター	
上野 信弥	大阪市立大学医学部附属病院	
安江 智美	大阪国際がんセンター	
是永 愛	堺市立総合医療センター	
麻野 秀一	大阪医科大学附属病院	
富岡 篤史	大阪国際がんセンター	
山手 健二	近畿大学病院	
米田 将太	近畿大学病院	
河島 実花	関西医科大学総合医療センター	

地区区分表

2019年6月～

地区	市区郡
北地区	第1区 高槻市 茨木市 三島郡
	第2区 吹田市 摂津市
	第3区 豊中市 箕面市 池田市 豊能郡
中央地区	第4区 枚方市 寝屋川市 門真市 守口市
	第5区 城東区 鶴見区 四條畷市 大東市 交野市
	第6区 東淀川区 淀川区 旭区 都島区
	第7区 北区 福島区
	第8区 東成区 中央区
	第9区 生野区 天王寺区
	第10区 西区 此花区 大正区 港区 浪速区 西淀川区
	第11区 住之江区 平野区 西成区 東住吉区 住吉区 阿倍野区
	第12区 東大阪市 八尾市 柏原市
	南地区
第14区 堺市 大阪狭山市 河内長野市	
第15区 高石市 和泉市 泉北郡 泉大津市 岸和田市	
第16区 貝塚市 泉佐野市 泉南市 泉南郡 阪南市	



2020年度 賛助会員名簿

五十音順

	会社名		住所	電話
ア	アークレイマーケティング株式会社	〒530-0054	大阪市北区南森町1-4-19 (サウスホレストビル4F)	050-5533-5585
	アイ・エル・ジャパン株式会社	〒108-0073	東京都港区三田一丁目3番30号	03-5419-1301
	株式会社アイディエス	〒861-8038	熊本県熊本市東区長嶺東八丁目14-30	096-380-4225
	アイテック阪急阪神株式会社	〒553-0001	大阪市福島区海老江1-1-31 (阪神野田センタービル8F)	06-6456-5223
	アズサイエンス株式会社	〒564-0052	吹田市広芝町13-29 (大信ビル2-2)	06-6192-1220
	アポットジャパン合同会社	〒541-0051	大阪市中央区備後町1-1-6	06-6228-8630
	アポットダイアグノスティクスメディカル株式会社	〒541-0046	大阪市中央区平野町2-2-13 (マルイト堺筋ビル4F)	06-6228-9882
	アルフレッサ株式会社	〒531-0063	大阪市北区長柄東二丁目9番46号	06-4800-1268
	アルフレッサファーマ株式会社	〒540-8575	大阪市中央区石町二丁目2番9号	06-6941-2806
イ	株式会社イムコア	〒105-0021	東京都港区東新橋2-4-6 (パラッツオシエナ5F)	03-5777-4593
エ	株式会社エイアンドティー	〒541-0052	大阪市中央区安土町2-3-13 (大阪国際ビルディング21F)	06-7166-2297
	栄研化学株式会社	〒541-0052	大阪市中央区安土町3-3-9 (田村駒ビル3F)	06-6264-5312
	株式会社エスアールエル	〒552-0013	大阪市港区福崎1-1-54	06-6573-5196
	株式会社LSIメディエンス	〒561-0804	豊中市曾根南町三丁目7番12号	06-6862-0013
オ	株式会社大阪血清微生物研究所	〒533-0024	大阪市東淀川区柴島二丁目2番20号	06-6322-4531
	オーソ・クリニカル・ダイアグノスティクス株式会社	〒532-0003	大阪市淀川区宮原3-5-36 (新大阪トラストタワー7F)	0120-03-6527
	大塚製薬株式会社	〒530-0005	大阪市北区中之島6-2-40 (中之島インテス15階)	06-6441-6531
カ	株式会社カイノス	〒533-0031	大阪市東淀川区西淡路1-1-32 (新大阪アースビル9F)	06-6370-1131
	関東化学株式会社	〒541-0043	大阪市中央区高麗橋三丁目3番11号 (淀屋橋フレックスタワー11階)	06-6222-3709
	株式会社関薬	〒550-0003	大阪市西区京町堀1丁目12番30号	06-6443-2435
キ	キャノンメディカルシステムズ株式会社	〒531-6106	大阪市北区大淀中1丁目1番30号 (梅田スカイビル タワーウエスト6階)	06-7177-1140
	極東製薬工業株式会社	〒532-0011	大阪市淀川区西中島2-14-6 (新大阪第2ドイビル3F)	06-6304-5446
ケ	株式会社ケーエスケー	〒571-0044	門真市松生町2-1	06-6909-6632
コ	小西医療器株式会社	〒532-0031	大阪市淀川区加島4丁目19番68号	06-4805-7360

	会社名		住所	電話
サ	サクラファインテックジャパン株式会社	〒103-0007	東京都中央区日本橋浜町2-31-1 (浜町センタービル13F)	03-5643-2630
	株式会社三和化学研究所	〒540-6135	大阪市中央区城見2丁目1番61号 (ツイン21 MIDタワー35階)	06-4790-8530
シ	シーメンスヘルスケア・ダイアグノスティクス株式会社	〒141-8673	東京都品川区大崎1丁目11番1号 (ゲートシティ大崎ウエストタワー)	03-3493-9556
	シスメックス株式会社	〒564-0053	吹田市江の木町17番1号 (コンパーノビル)	06-6337-8300
	株式会社シノテスト	〒564-0051	吹田市豊津町30-5	06-6378-3171
	白井松器械株式会社	〒540-0003	大阪市中央区森ノ宮1-19-16	06-6942-4842
ス	株式会社スズケン	〒537-0001	大阪市東成区深江北三丁目14番5号	06-4259-8070
セ	積水メディカル株式会社	〒532-0003	大阪市淀川区宮原3-3-31 (上村ニッセイビル16階)	06-6350-6581
タ	株式会社タウンズ	〒410-2325	静岡県伊豆の国市神島761番1	0558-76-0050
	竹内化学株式会社	〒592-8342	堺市西区浜寺船尾町西5丁4番3号	072-266-2244
チ	株式会社中央微生物検査所	〒536-0008	大阪市城東区関目5丁目22番23号	06-6939-1041
	チェスト株式会社	〒537-0022	大阪市東成区中本2-11-5 (森之宮シルクビル4階)	06-6975-7071
テ	株式会社テクノメディカ	〒532-0003	大阪市淀川区宮原4-1-6 (アクロス新大阪 11階)	06-6393-3800
	テルモ株式会社	〒534-0025	大阪市都島区片町1-5-13 (大手前センチュリービル8階)	06-6352-6251
	デンカ株式会社	〒532-0011	大阪市淀川区西中島4-7-18 (まるみやビル)	06-6307-7061
ト	東ソー株式会社	〒541-0043	大阪市中央区高麗橋四丁目4番9号 (淀屋橋ダイビル)	06-6209-1948
	東邦薬品株式会社	〒532-0034	大阪市淀川区野中北1-12-44	06-6394-2154
	東洋羽毛関西販売株式会社	〒564-0062	吹田市垂水町3丁目8番12号	06-6386-5961
	東洋紡株式会社	〒530-8230	大阪市北区堂島浜二丁目2番8号	06-6348-3500
ニ	日水製薬株式会社	〒110-8736	東京都台東区上野三丁目24番6号 (上野フロンティアタワー20階)	03-5846-5611
	ニッポーメディカル株式会社	〒541-0043	大阪市中央区高麗橋4-3-10 (日生伏見町ビル新館3階)	06-6208-4957
	ニプロ株式会社	〒564-0044	吹田市南金田2丁目27-26 4階	06-6170-5051
	日本医学株式会社	〒597-0081	貝塚市麻生中907-1	072-426-3616
	日本光電工業株式会社	〒532-0003	大阪市淀川区宮原3丁目5番36号 (新大阪トラストタワー6F)	050-3820-7224
	日本電子株式会社	〒532-0011	大阪市淀川区西中島5-14-5 (ニッセイ新大阪南口ビル)	06-6304-3941

	会社名		住所	電話
ハ	バイオ・ラッド ラボラトリーズ株式会社	〒140-0002	東京都品川区東品川2-2-24 (天王洲セントラルタワー20階)	03-6361-7070
	一般財団法人 阪大微生物病研究会	〒565-0871	吹田市山田丘3番1号	06-6877-4801
ヒ	株式会社ビー・エム・エル	〒567-0034	茨木市中穂積3-15-24	072-621-8811
	ピオメリュー・ジャパン株式会社	〒560-0082	豊中市新千里東町一丁目4番1号 (阪急千里中央ビル9階)	03-6834-2666
	日立化成ダイアグノスティックス・システムズ株式会社	〒530-0004	大阪市北区堂島浜1-2-1 (新ダイビル9F)	06-6147-4038
	株式会社日立ハイテク 関西支店	〒532-0003	大阪市淀川区宮原三丁目3番31号 (上村ニッセイビル18F)	050-3139-4875
フ	株式会社ファルコバイオシステムズ	〒540-0021	大阪市中央区大手通2丁目2-2	06-6910-1451
	フクダ電子近畿販売株式会社	〒564-0063	吹田市江坂町1丁目12-28 (大昇ビル3F)	06-6190-3100
	不二化学薬品株式会社	〒569-0063	高槻市南庄所町1番5号	072-671-1080
	富士フィルムメディカル株式会社	〒552-0007	大阪市港区弁天1-2-1 (大阪ペイタワーオフィス7階)	06-7688-6967
	富士フィルム和光純薬株式会社	〒540-8605	大阪市中央区道修町三丁目1番2号	06-6203-2031
	富士レビオ株式会社	〒532-0033	大阪市淀川区新高3-9-14 (ピカソ三国ビル4階)	06-6150-5520
ヘ	ベックマン・コールター株式会社	〒135-0063	東京都江東区有明3-5-7 (TOC有明ウエストタワー)	03-6745-4704
ホ	株式会社堀場製作所	〒532-0011	大阪市淀川区西中島7-4-17 (新大阪上野東洋ビル4F)	06-6390-8011
マ	松浪硝子工業株式会社	〒596-0049	岸和田市八阪町2-1-10	072-433-1163
ミ	株式会社ミズホメディー	〒553-0003	大阪市福島区福島5丁目3番7号 (エステ西梅田ビル302)	06-6458-5711
	ミナト医科学株式会社	〒532-0025	大阪市淀川区新北野3丁目13番11号	06-6303-7161
ム	武藤化学株式会社	〒531-0076	大阪市北区大淀中3丁目5-25	06-6453-0007
メ	株式会社メディセオ	〒531-0071	大阪市北区中津6丁目9番47号	06-6455-8512
	株式会社メディック	〒590-0974	堺市堺区大浜北町3-8-4	072-221-0999
ヤ	八洲薬品株式会社	〒567-0085	茨木市彩都あさぎ7丁目7番18号 (彩都バイオヒルズセンター)	072-640-1260
ラ	ラジオメーター株式会社	〒532-0004	大阪市淀川区西宮原1-5-33 (新大阪飯田ビル5階)	06-6350-2000
ロ	ロシュ・ダイアグノスティックス株式会社	〒560-0082	豊中市新千里東町1-5-3 (千里朝日阪急ビル)	06-4863-7621

変化し続ける医療環境の中で生まれる
お客様の課題に、Alinity・AlinIQという
トータルソリューションで貢献します。



Alinity i
全自動化学発光免疫
測定装置



Alinity ci-series
生化学・免疫
インテグレーション装置

Alinity



Alinity PRO
集中管理システム



Alinity h-series
全自動総合血液学
分析装置



AlinIQ AMS
臨床検査システム



DSS
診断支援システム



AlinIQ ALWAYS ON
保守サービス

AlinIQ



AlinIQ BIS
経営管理システム

Alinity

スペースあたりの生産性向上、検査業務の
効率化による余剰時間・人員の創出、共通性
とミスを防ぐ設計による作業品質の向上に
寄与します。

AlinIQ

標準化と自動化による生産性の向上、精度
管理とトレーサビリティを含む質の高い
検査、経営支援や診断支援による付加価値
業務の実現に貢献します。

CHOOSE TRANSFORMATION™

Achieve measurably better healthcare performance.

販売名: Alinity i システム
医療機器届出番号: 12B1X00001000032

販売名: Alinity h システム
医療機器届出番号: 12B1X00001000033

アボットジャパン合同会社 診断薬・機器事業部

〒108-6305 東京都港区三田3-5-27 住友不動産三田ツインビル西館
TEL. 03-4555-1000 URL: <http://www.abbott.co.jp>

Unless otherwise specified, all product and service names appearing
in this material are trademarks owned by or licensed to Abbott, its subsidiaries or affiliates.
© 2020 Abbott. All Rights Reserved. 20191207

HITACHI
Inspire the Next

継 承、そして革新

日立が培ってきた技術と経験をもとに、生化学自動分析装置が、
複合型自動分析装置に進化しました。

多彩な機能と光学系の新技術の搭載によって、5つの測定を1台に集約。

それぞれの検査機関の業務スタイルにあわせた運用が可能です。

よりよいワークフローを実現する新しい複合型自動分析装置のかたち —
それが、日立自動分析装置3500。

日立自動分析装置

3500

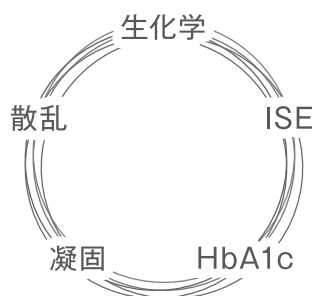

製品情報は
こちらから



製造販売届出番号:08B2X10005000042
一般的名称:ディスクリット方式臨床化学自動分析装置
一般医療機器(特定保守管理医療機器該当、設置管理医療機器該当)

 株式会社 日立ハイテク

本 社 〒105-6409 東京都港区虎ノ門一丁目17番1号 虎ノ門ヒルズ ビジネスタワー
お客様サポートセンター (03) 3504-7211
www.hitachi-hightech.com/jp/science/

北海道(札幌) (080)8021-5427 東北(仙台) (080)8438-0969 中部(名古屋) (080)8420-6408
関西(大阪) (080)8020-3544 九州(福岡) (080)9564-0285

株式会社日立ハイテクノロジーズは2020年2月12日より株式会社日立ハイテクに社名変更、および、本社を上記へ移転しました。

タウンズの迅速診断キット

イムノエース[®] Flu/RSV

インフルエンザウイルスキット
RSウイルスキット

最終判定

5分

1回の試料滴下(3滴)で FluとRSVを 同時に検査

検体種
鼻腔ぬぐい液
鼻腔吸引液

有効期間

27ヶ月

- 判定ラインはブラックライン
- ナイロン軸で植毛タイプの鼻腔用スワブを採用
- 検体抽出液はイムノエース[®] アデノ・hMPVと共通使用が可能(鼻腔ぬぐい液及び鼻腔吸引液)



検体抽出液とノズルは、

イムノエース[®] (Flu・アデノ・hMPV・RSV Neo)

と共通使用が可能です。

※検体抽出液の共通使用につきましては、各製品の添付文書に記載された使用方法に従ってください。



製造販売元

株式会社 **タウンズ**

〒410-2325 静岡県伊豆の国市神島761番1

お問い合わせ

お客様専用フリーダイヤル

0120-048-489

受付時間/9:00~17:30(月~金・祝日を除く)

公益社団法人 大阪府臨床検査技師会会報 第 206 号 (令和 2 年 9 月 1 日)

編集委員 井戸田 篤 杉山 昌晃 酒井 正容
山田真規子 久保田芽里 梶 勝史
谷川 崇 三上 英子 岡部 文雄
上遠野 明 上村ゆり子 中尾 聖子
麻野 秀一

発行所 公益社団法人 大阪府臨床検査技師会
〒543-0018 大阪市天王寺区空清町 8-33
(大阪府医師協同組合東館 4F)
TEL 06-6763-5652 FAX 06-6763-5653
<http://www.osaka-amt.or.jp/>

発行者 高田 厚照
